

Notfall-Auto-Öffner-Set











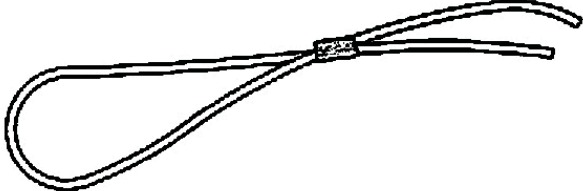

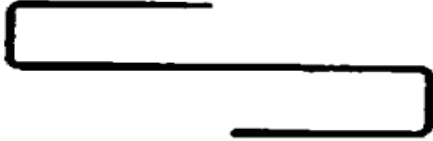
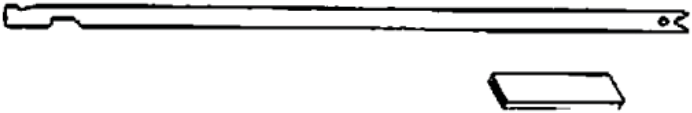
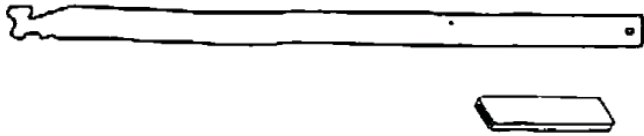
ALLGEMEINE INFORMATION:

Diese Anleitung zeigt nicht alle Möglichkeiten auf, jedes Fahrzeug zu öffnen. Sobald Sie sich aber mit den verschiedenen Arten von Schließmechanismen vertraut gemacht haben, werden Sie dieses Wissen auch auf weitere Fahrzeugtypen übertragen und diese auf verschiedenste Arten öffnen können. Wir legen daher nur die gängigen und einfacheren Methoden in dieser Anleitung nahe. Die Werkzeuge wurden aus sorgfältig ausgesuchten Materialien hergestellt, die es dem Benutzer erlauben die Werkzeuge je nach Bedarf und Situation zu biegen, formen und dementsprechend an den vielen unterschiedlichen Fahrzeugtypen und Einsatzgebieten auf und neben der Straße zu verwenden. Sollten Sie die Werkzeuge allerdings während der Verwendung zu stark beugen/ziehen/strapazieren, könnten Sie dadurch das betreffende Fahrzeug beschädigen. Die aufgelisteten Werkzeuge dürfen nicht zu unrechtmäßigen Zwecken eingesetzt werden. Der Hersteller übernimmt daher keine Verantwortung für eine unsachgemäße oder unrechtmäßige Verwendung der Werkzeuge. Das Werkzeugset wird darüber hinaus nur an Sicherheitsfirmen, Notfalldienste und Unternehmen der Automobilindustrie vertrieben.

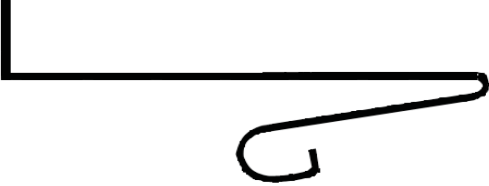
INHALT

TANKDECKELSCHLÜSSEL 3546-2 Seite:14	
TRICKWERKZEUG 3546-3 Seite:5	

<p>KEIL 3546-5 Seite:5</p>	
<p>KNOPFLASSO 3546-6 Seite:4</p>	
<p>SCHIEBESCHLOSS-WERKZEUG 3546-8 Seite:11</p>	
<p>DRAHTHAKEN (S-FORM) 3546-9 Seite:12</p>	
<p>DÜNNE SCHIENE - 22" 3546-3 Seite:7</p>	
<p>BREITE SCHIENE - 24" 3546-4 Seite:7</p>	
<p>SCHIEBESCHLOSS-ZINGER 3546-2-02 Seite:4</p>	
<p>KNOPFHAKEN (JAPAN EASY) 3546-2-06 Seite:5</p>	

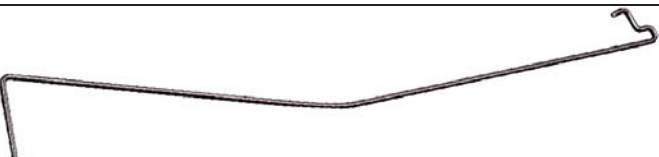
HILFHAKEN & KNOPFSCHNAPPER 3546-2-1 Seite:5	
PORSCHE WERKZEUG 3546-2-07 Seite:6	
CHRYSLER WERKZEUG 3546-14 Seite:6	
ASTRO CAMARO WERKZEUG 3546-2-08 Seite:6	
ZWILLINGSHAKEN 3546-2-05 Seite:7	
KNOPFZIEHER 3546-2-10 Seite:7	
DOPPELHAKEN 3546-2-09 Seite:7	
MERCEDES VOLVO WERKZEUG 3546-2-04 Seite:11	

ILLUSTRATION

KNOPFLASSO (BGS 3546-6)

Der Knopfschnapper wurde dazu entworfen zwischen Fahrzeugtür und Türrahmen hindurch geschoben zu werden und den Knopf wie in der Bilderserie zu sehen anzuheben. Dringt in den Fahrzeuginnenraum ein und schlingt sich um den Knopf.



Abb.1

Abb.2

Abb.3

Anleitung:

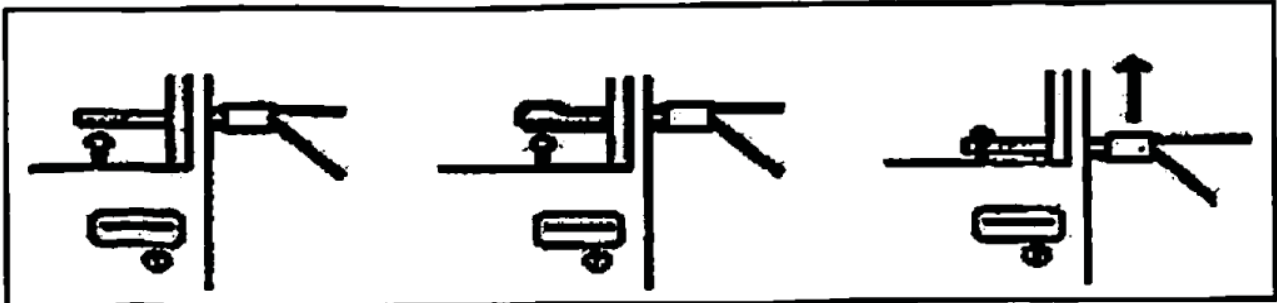
1. Das Schlingenende des Werkzeugs zwischen Tür und Karosserie hindurch schieben und aus entsprechender Höhe in Richtung Türknopf steuern (Abb.1).
2. In Position bringen (ca. 1" bis 1-1/2" über dem Türknopf) (Abb.2).
3. Dann mit den beiden losen Enden der Schlinge betätigen, die Schlinge im Innenraum des Fahrzeugs öffnen, über den Knopf manövrieren (Abb.3).
4. Vorsichtig die Schlinge zusammenziehen und dabei eine Spannung auf dem Knopf halten. Das Werkzeug hochziehen und dadurch den Knopf der Tür anheben. Der einzelne Schließmechanismus der Tür öffnet sich.
5. Verwenden Sie doppelseitiges Klebeband in den Fällen, in denen der Türknopf keinen pilzförmigen Kopf besitzt. Manche Fahrzeuge besitzen eine so feste Gummiisolierung zwischen Tür und Karosserie, dass es nicht möglich ist, das Knopflasso hindurch zu schieben. In diesen Fällen nehmen Sie einen Türkeil zu Hilfe.

SCHIEBESCHLOSS ZINGER (BGS 2546-2-02)

Das vielseitigste Werkzeug des Sets.

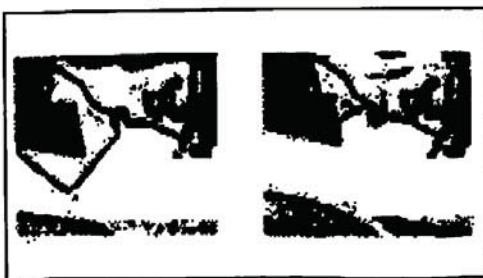

A2

B2







A2 & B2:
 Neue GM Schließe 1991 & jünger – Schließstangen in allen GM-Fahrzeugtypen. Viele Schlösser sind von oben gesichert. Wählen Sie Alternative B2.

obere Stange: alte GM Modelle und GM Pickups etc., viele Chrysler Produkte und Importe		eine leichte Drehung und sie können die vertikale Stange anheben	
untere Stange: ältere Chrysler Modelle		typischer Umlenkhebel – Schließbeschloss-Zinger benutzen	

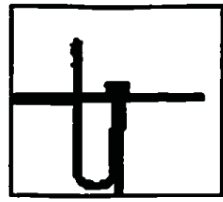
Chevrolet Blazer, S-10, GMC Jimmy, S-15 95 und jünger – Schließstange verläuft diagonal vom Schloss zum Türknopföffnung durch das Türinnere (ca. 9" tief in der Tür). Die Spitze des Werkzeugs im Innern zur Vorderseite der Tür drehen. Werkzeug hakt nicht in die Schließstange ein? Neue GM

Schließmechanismen können durch Anheben des Werkzeugs zwischen Mitnehmer und Schlosszunge geöffnet werden. Schiebenschloss-Zinger oder L-förmiges Werkzeug verwenden. Mitnehmer ist meistens eingefettet, was die Arbeit erschweren kann.

<p>KNOPFHAKEN (JAPAN EASY) (BGS 3546-2-06) hebt den Knopf unterhalb der Scheibe an</p>	
<p>HILFHAKEN & KNOPFSCHNAPPER (3546-2-01) hebt Knöpfe im Innenraum an, die mit der Verkleidung bündig sind</p>	
<p>TRICKWERKZEUG (3546-3) unterhalb der Scheibe und im Innenraum – öffnet vertikale, horizontale und elektrische Schließmechanismen</p>	<p>KEIL (3546-5) notwendig zum Öffnen aller Türen</p>
<p>Den Keil zwischen Scheibe und Wetterband in Nähe des Türschlosses ansetzen (siehe Abbildung). Vorsichtig das Trickwerkzeug in den Innenraum der Tür schieben. Keine Kraft anwenden. Das Werkzeug nach Möglichkeit vertikal halten.</p>	
<p>Das Trickwerkzeug in den Innenraum hinein schieben bis das größere Ende am unteren Rand der Scheibe angelangt ist (siehe Abbildung). Keil wieder entfernen. Das Werkzeug vorsichtig nach oben schieben, bis es im Innenraum des Fahrzeugs zu sehen ist.</p>	
<p>Das Werkzeug drehen und über der Innenkante der Tür herablassen wie in der Abbildung zu sehen. Bei vertikalen Knöpfen, das Werkzeug unter den Knopf bewegen und anheben. Bei horizontalen Knöpfen das Werkzeug neben den Knopf bewegen und vorwärts schieben. Bei elektrischen Schließmechanismen den Knopf zum Öffnen der Tür mit dem Ende des Werkzeugs drücken.</p>	

Warnung:

Das Werkzeug entnehmen:

Versuchen Sie nicht das Werkzeug direkt von außerhalb des Fahrzeugs zu entnehmen. Öffnen Sie die Tür und setzen Sie den Türkeil von Innen zwischen Scheibe und Wetterband ein. Das Trickwerkzeug wieder in die Tür hinschieben. Den Keil nun von Außen ansetzen. Zuletzt das Werkzeug von Außen herausziehen. Nicht rütteln oder reißen. Nehmen Sie ggf. eine dünne oder breite Schiene zu Hilfe um das Trickwerkzeug aus der Tür herauszuführen, sollte es sich verhakt haben.

PORSCHE WERKZEUG (3546-2-07)
Porsche 928, Fahrertür



Das Porsche Werkzeug wurde für Notfalleinstiege in den Porsche des Typs 928 entwickelt. Denken Sie daran, dass dieses Werkzeug nur an der Fahrertür funktioniert. Setzen Sie das Werkzeug an der hinteren unteren Kante der Scheibe der Fahrertür an. Halten Sie das Werkzeug waagrecht und schieben Sie es hindurch, bis seine Spitze hinter der Scheibe ist. Die Spitze zum Innern des Fahrzeugs drehen und gleichzeitig den Griff anheben bis die Spitze des Werkzeugs die Innenseite der Basis des Türknopfs berührt.

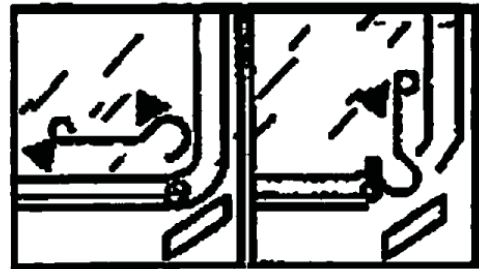

Warnung: Sobald der Türknopf angehoben wurde startet ein Motor, der den Knopf bis zum Ende anhebt. Den Griff nicht anheben solange dieser Motor läuft.

CAMRY/CHRYSLER WERKZEUG (3546-2-03)

Für Chrysler Modelle mit einem Leckloch in der Schlüsselnut und Camry Modelle von 1992 – 1996.

Das Werkzeugende in das Leckloch am unteren Ende der Schlüsselnut einführen. Etwa 2 bis 2-1/4" herunterdrücken.

Das Werkzeug gegen den Uhrzeigersinn bis auf 4 Uhr drehen und das obere Ende des Werkzeug hoch und zu Ihnen ziehen um den Mitnehmer zu drehen und damit die mit ihm verbundene vertikale Schließstange und den Türknopf in die unverschlossene Stellung zu bringen.

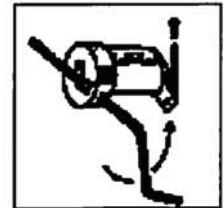

CAMRY KILLER

'92 bis '96 – 4-Türer Toyota Camry (Hintertür):

Türgriff anheben.

Das Werkzeug in das hintere Loch mit der Spitze zur Hinterseite des Fahrzeugs einführen.

Vor- und zurückbewegen bis Sie sehen, dass sich das innen liegende Schloss ein wenig bewegt. Das bedeutet, dass das Werkzeug an dem Umlenkhebel anliegt.

Den Türgriff mit ein wenig Druck hinter drücken und das Werkzeug drehen, so dass dessen Spitze nach unten zeigt. Die Tür kann nicht geöffnet werden, solange sich der Türgriff in nach oben gerichteter Stellung befindet.

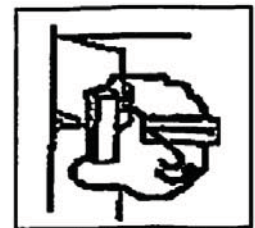

Hintere Passagiertür

ASTRO / CAMARO WERKZEUG (3546-2-08)

ÖFFNET IMPORTE

ASTRO VAN

Den Keil zwischen Scheibe und Wetterband linksseitig vom Türschloss an der Fahrerseite ansetzen. Das geschwungene Ende direkt über dem Schließzylinder einführen. Das Werkzeug ca. 8" weit einführen. Das Werkzeug um 90° im Uhrzeigersinn von der Scheibe weg drehen. In die

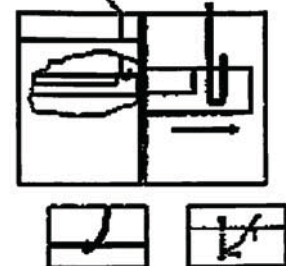

obere waagerechte Verbindungsstange einhaken und das Werkzeug sanft in Richtung Scheibe drehen bis der Haken die Schließstange greift. Das Werkzeug drehen um den Haken an der Stange fest zu klemmen und die aufgebaute Spannung halten während Sie das Werkzeug zur Vorderseite des Autos bewegen um den Schließmechanismus zu öffnen.

CAMARO / FIREBIRD

Den Keil zwischen Scheibe und Wetterband zur Vorderseite des Türgriffs hin ansetzen. Das Werkzeug ca. 6" weit einführen und um 90° gegen den Uhrzeigersinn drehen. Das Werkzeug herabsenken bis Sie das Gefühl haben, dass es auf der waagerechten Verbindungsstange aufliegt. Das Werkzeug nun um 90° mit dem Uhrzeigersinn drehen bis es in dem Knick der waagerechten Verbindungsstange hinein sinkt. Drehen Sie das Werkzeug weiter um die Stange nach vorn zu bewegen und dadurch den Schließmechanismus zu öffnen.



ZWILLINGSHAKEN (3546-2-05)



Ein nützliches Werkzeug für Ford Modelle. Lieferwagen, Broncos, Pickups und Geländefahrzeuge können mit ihm auf einfache Art und Weise geöffnet werden. Einfach das Flügelwerkzeug verwenden, wenn das Fahrzeug Lüftungsfenster hat. HINWEIS: Der Zwillingshaken ist dazu geeignet in verschiedene Formen gebogen und gedreht zu werden um auch schwer erreichbare Türschlösser zu erreichen.

Pickup/Bronco

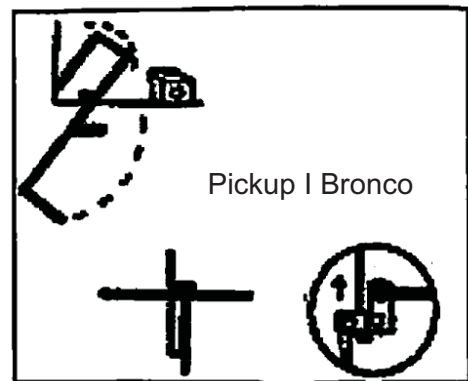

KNOPFZIEHER (3546-2-10)



DOPPELHAKEN (3546-2-09)

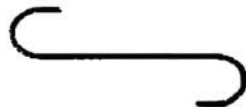

Diese zwei Werkzeuge öffnen alle Lüftungsfenster von Vans, Lieferwagen und Pickups.

Führen Sie den Doppelhaken zwischen der Gummidichtung und dem unteren Ende der Flügelscheibe ein. Schieben Sie den Haken etwa 2 bis 3" weit in den Innenraum hinein und positionieren Sie ihn unterhalb des Verschlusshebel.

Führen Sie den Knopfzieher hinter dem Verschluss ein und positionieren Sie das Werkzeug so, dass es den Schließknopf niederdrückt, wenn Sie an dem Knopfzieher ziehen. Den Doppelhaken in Richtung Verschlusshebel steuern und mit ihm durch eine Drehbewegung den Hebel öffnen, während der Schließknopf heruntergedrückt ist.

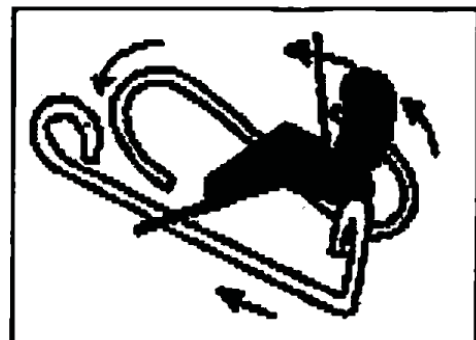

BREITE SCHIENE 24" (3546-4)	
SCHMALE SCHIENE 22" (3546-3)	

Den Umlenkhebel auf und ab (vertikal) oder seitlich zu bewegen (horizontal) öffnet die meisten Fahrzeuge und Lieferwagen. Die breite und schmale Schiene wurden aus einem Material gefertigt, welches es erlaubt diese zu biegen und zu formen. Viele neue Fahrzeugtypen und auch einige ältere können mit diesen Schienen geöffnet werden. **ACHTUNG:** Die Schienen sind dazu gedacht sich in den Umlenkhebel einzuhaken. Wenn Sie zu viel Kraft anwenden, könnten Sie daher eine der Verbindungsstangen loslösen.

Eine Auflistung der zu öffnenden Fahrzeugtypen wäre an dieser Stelle zu lang.

Benutzungshinweise:

In der Anleitung werden Sie angehalten, das Werkzeug nach Innen oder nach Außen zu biegen.

"Innen" meint dabei das Ende des Werkzeugs zum Auto hin zu biegen.

"Außen" meint vom Auto weg zu biegen.

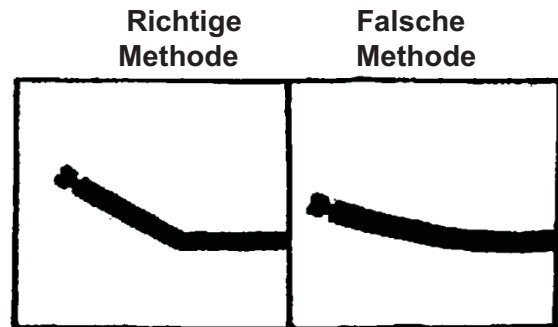

LEGENDE

↑ :	Einhaken und hochschieben	AB:	Beugewinkel in Inch
→ :	seitlich schieben	TU:	nach Außen biegen
↓ :	nach unten drücken	IN:	nach Innen biegen
± :	0,5 = halbes Inch + oder -	FT:	Winkel zw. Werkzeugspitze und Fahrzeugfront
D:	Tiefe	RR:	Winkel zw. Werkzeugspitze und Fahrzeugrückseite

<p>1 D=6-14" AB=0,5±</p>	<p>2 D=7-10" AB=0,5± FT=20-25</p>	<p>3 D=8-10" AB=0,5± RR</p>	<p>4 D=8-15" AB=0,5± FT leicht</p>
<p>5 D=8-10" IN=0,5"±</p>	<p>6 D=8-16" IN=0,5-3"</p>	<p>7 D=10-15" IN=0,5-2" RR</p>	<p>8 D=5-12" TU=0,5-2"</p>
<p>9 D=4-9" TU=0,5-2" beide Seiten des Schlosses probieren</p>	<p>10 D=5-14" TU=05-2" FT=20-25°</p>	<p>11 D=6" TU=0,5-1" Haken in Richtung Fahrzeugende</p>	<p>12 D=6-10" TU=1-3" FT=30° versch. Winkel ausprobieren</p>

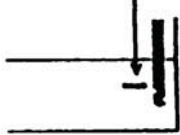
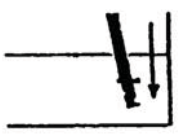
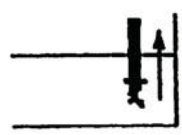
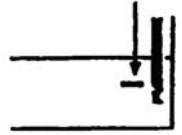
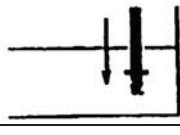
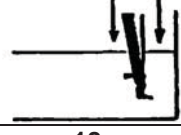
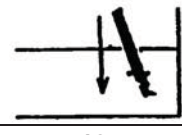
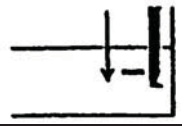
			
13 D=13-16" TU=0,5-1,5" FT leicht – nach unten drücken	14 D=8" TU=0-2" versch. Winkel ausprobieren	15 D=8-10" TU=0,5" FT	16 D=6-18" TU=0,5-1,5" Achtung: Kabel
			
17 D=7-10" TU=0,5-1,5" FT leicht	18 D=5-8" TU=1,5-2" FT beide Seiten des Schlosses probieren	19 D=10-15" TU=0,5-1,5" FT=20-30° nur nach unten	20 D=8-10" TU=0,5" RR
Hinweis: Beziehen Sie sich auf die untenstehende Tabelle für präzise Tiefenmessungen der Modelle.			

Fahrzeugmodelle	Diagramm Nr.	Tiefen	Vermerk
ALPHA ROMEO	1	8-12"	
BRONCO	1	8-12"	
CHALLENGER	1	7-10"	
CITATION	4	8-12"	FT leicht
CLUB WAGON	1	11-13"	
CORDOBA	1	0"	
DATSUN PICKUPS	1	8-12"	
DATSUN Z CARS	3	8-10"	RR
EL DORADO	4	8-12"	FT leicht
FAIRMONT	4	13-15"	FT leicht
GM VANS / PICKUPS	4	8-10"	FT leicht
JAGUAR	1	8-12"	
LINCOLN T. CAR 80*	1	8-12"	Achtung: Kabel
LTD *	1	8-12"	Achtung: Kabel
MAVERICK	1	8-12"	
MAZDA	1	8-12"	
MONTE CARLO	1	8-12"	
MUSTANG 79-89	4	13-15"	FT leicht
OMEGA	4	8-10"	FT leicht
PHOENIX	4	8-12"	FT leicht
SEVILLE	1	12-14"	
SKYLARK	4	8-12"	FT leicht
TOYOTA CELICA	2	7-10"	
VOLKSWAGEN	1	6"	FT 20- 25°

* Werkzeug sanft einführen während Sie den Türgriff zu sich ziehen.
Das Werkzeug nach unten und in Richtung Fahrzeugende bewegen.
Achtung: Kabel

Fahrzeugmodelle	Diagramm Nr.	Tiefen	Innenbeugung	Vermerk
CHAMP	6	12 - 16"	1,0"	
CLUB WAGON	6	12 - 14"	1,5 - 3"	
COLT	7	10"	0,5"	RR
CONCORD	6	10"	1"	
DUSTER	6	11"	0,5"	
EAGLE	6	10"	1"	
HORIZON	7	10 - 12"	0 - 2"	RR leicht
HORNET	6	10"	1"	
JEEP WAGONEER	6	10 - 12"	1 - 2'	
MIRAGE	7	13"	1"	RR leicht
NOVA	6	8 - 12"	0,5 - 1"	
SCAMP	7	10"	0,5"	RR
TOURISMO	7	10"	0,5"	RR
TOYOTA PICKUPS	6	13 - 15"	0,5 - 1,5"	
TOYOTA PICKUPS	7	10 - 15"	1,5"	RR
TOYOTA TERCEL	6	8 - 12"	0,5-1"	
VOLARE	5	8 - 10" ±0,5"		
VOLVO (1983-88)	6	8 - 10"	0,5 - 2"	
VOLVO (bis 1983)	6	11"	0,5 - 1"	
AMBASSADOR	8	8 - 10"	0,5"	
AUDI 4000 UND 5000	8	8 - 10"	0,5 - 1,5"	
CAMARO	10	8"	0 - 2"	versch. Winkel testen
CAPRI	13	13 - 16"	1 - 2"	nur nach unten
CARAVAN	8	10"	1"	
CAVALIER	10	8 - 10"	0,5 - 1,5"	FT 20 - 250
CHEVETTE	8	6"	0,5"	
CHRYSLER VAN/PICKUP	19	10 - 15"	0,5 - 1,5"	FT 20 - 3QO nur nach unten
COLT	9	6 - 8"	0,5"	beide Seiten des Schlosses probieren
CORVETTE	10	5 - 7"	1,5"	FT 250
CORVETTE 81-89	13	13"	1 - 1,5"	nach unten drücken
COUGAR	13	13 - 16"	1 - 2"	nur nach unten
DATSUN	9	7 - 9"	0,5 - 1"	beide Seiten des Schlosses probieren
DATSUN 280ZX	8	7 - 9"	1"	

MERCEDES / VOLVO WERKZEUG (3546-2-04)
Reicht unter die Abdeckung von Volvos



	VOLVO	Senken Sie das Werkzeug bis zum unteren Ende der Plastikabdeckung C an der Rückseite der Tür ab. Sobald die Spitze des Werkzeugs zwischen die Abdeckung gleitet, heben Sie es langsam an. Der Knopf wird sich bewegen.
	MERCEDES	Senken Sie das Werkzeug ca. 5-6" hinter dem Türgriff in die Tür. Das Werkzeug um 190° drehen und anheben.

SCHIEBESCHLOSSWERKZEUG (3546-8)
Passt auf die meisten nationalen Fahrzeuge und Importe.



Diagramm A	Diagramm B	Diagramm C
Keil oberhalb des Griffs zw. Tür und Scheibe ansetzen. Werkzeug 3-4" einführen.	Eine Vierteldrehung im Uhrzeigersinn machen.	Werkzeug senken und die Verbindungsstange greifen.

	<p>Diagramm D</p> <ol style="list-style-type: none"> 1. Werkzeug langsam zu sich hinüberziehen, bis der Haken über der Verbindungsstange ist. 2. Werkzeug drehen um die Stange einzuklemmen. 3. Kordel in Richtung Fahrzeugfront ziehen.
--	--

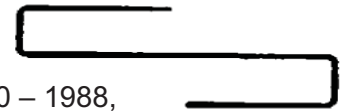

DRAHTHAKEN (S-FORM) (3546-9)

Dieses Werkzeug ist für die meisten GM und Ford-Modelle der Jahre 1980 – 1988, die mit Hebknöpfen ausgestattet sind. Sie können das Werkzeug auch an vielen anderen Fahrzeugen mit einem Hebknopf verwenden.

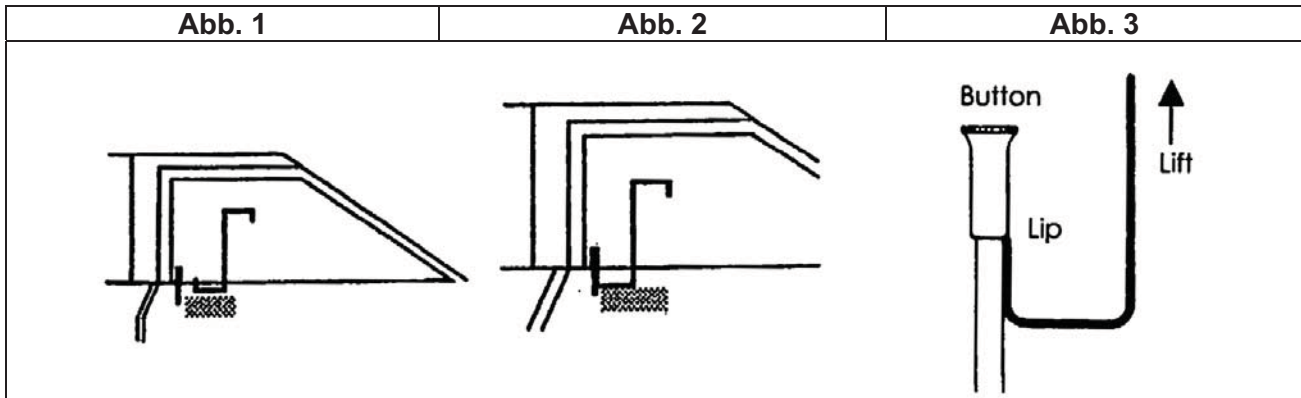

D=6-16" Anheben	D=4-12" Anheben FT=0-25°	D=8-16"	D=6-18" FT=0-20°
↓ :runterdrücken	↑ :einhaken und anheben	FT: Werkzeugspitze in Richtung Fahrzeugfront anwinkeln	

Hinweis: Beziehen Sie sich auf die untenstehende Tabelle für präzise Tiefenmessungen der Modelle.

Fahrzeugmodelle	Diagramm Nr.	Tiefe	Vermerk
ASPEN	21	6 - 8" anheben	
AUDI	22	4 - 6" anheben	FT 0-25°
BMW	22	8 - 10" anheben	FT 0-20°
BONNEVILLE	21	12" anheben	
CAMARO	23	10" runterdrücken	
CAPRI	22	8 - 10" anheben	FT 0-25°
CHEVETTE	24	6 - 8" runterdrücken	FT 0-20°
CIERA	23	14 - 16" runterdrücken	
COLT	21	6 - 8" anheben	
CONTINENTAL	21	7 - 10" anheben	
CORDOBA	23	8 - 10" runterdrücken	
COUGAR	22	8 - 10" anheben	FT 25°
CUTLASS	23	8 - 10" runterdrücken	
FIESTA	21	6 - 8" anheben	
FIREBIRD	23	10" runterdrücken	
GRAND MARQUIS	22	8 - 10" anheben	FT 0 - 25°
GRAND PRIX	21	12" anheben	
LINCOLN TOWN CAR 1981 - 1989	21	7 - 10" anheben	
LTD	21	14 - 16" anheben	
LYNX	22	8 - 10" anheben	FT 0 - 25°
MARK VI	22	5 - 10" anheben	FT 0 - 25°
MARQUIS	22	5 - 10" anheben	FT 0 - 25°
MAVERICK	21	10 - 12" anheben	
MERCEDES	21	6 - 8" anheben	
MONTE CARLO	21	8 - 10" anheben	
MONZA	21	8 - 10" anheben	
MUSTANG (1979)	22	10 - 12" anheben	FT 0 - 20°
NISSAN	21	6 - 8" anheben	
OMNI	21	6 - 8" anheben	
PINTO	21	6 - 8" anheben	
PORSCHE911	21	6 - 8" anheben	
RELIANT K	21	14 - 16" anheben	
SPIRIT	21	6 - 8" anheben	
THUNDERBIRD	24	17 - 18" runterdrücken	FT 0 - 20°
ZEPHYR	22	8 - 10" anheben	FT 0 - 25°



TANKDECKELSCHLÜSSEL (3546-2)

Schlüssel mehrere Male einstecken und herausziehen.

Den Schlüssel im Schloss anhaltend auf und ab wackeln während Sie ihn herum drehen.

Beide Schlüsselenden ausprobieren.

ACURA	
CL Serie '97 '98	# 82 Spalt zwischen der Abdeckung, Vorderkante des Griffs.
INTEGRA to '93	# 2, 3, 10
INTEGRA 2 Tüer '94 '98	# 4 sehr eng. Vordertür
INTEGRA 4 Tüer '94 '98	# 2 Hintertür
LEGEND '87 '90	# 2, 10, 8 Hochziehen an weißer Plastikverbindung an der Basis des Türknopfs
LEGEND '91 '95	# 3
NSX A"	# 1 & 3
RL '97 & up	# 8
TL '96 '98	# 2 Vorderseite des Türgriffs. 3" unterhalb des Griffs. Werkzeug eindrehen und anheben. Knopf ist von einem weichen Plastikrohr abgedeckt. Werkzeug greift beides, nach hinten ziehen.
VIGOR ALL	# 2 Schmales Ende des Schiebschloss-Zingers - Hintertür, so weit nach hinten wie möglich, untere Verbindungsstange von unten greifen, Stange nach vorne drücken.
ALFA ROMERO	
164 ALL	# 1 & 10 Feuchtabdeckung muss evtl. bewegt werden um den Mitnehmer zu erreichen
SPIDER ALL	# 9
MILANO ALL	# 10
AMERICAN GEN	
HUMMER ALL	# 1 & 3
AUDI	
4000 & 5000	# 1 & 3
80/90, 100/200 A"	# 2
AUDI A4, A6	# 1
CABRIOLET	# 1
BMW	
300 Serie 2 Tüer	# 1, 2, 3
300 Serie 4 Tüer	# 2 Schiebeschloss-Zinger (Tiefere Stange. Nach vorne drücken. Von der Rückseite der hinteren Tür eindringen.)
500 Serie '94 & '95	# 1, 2, 3, 10
700 Serie '94 & '95	# 1, 2, 3, 10 Umlenkhebel ist 7-1/2" bis 8-1/2" unterhalb der Oberkante der Tür.
500 & 700 '96 & up	NICHT VERSUCHEN zu öffnen
800 Serie	# 1

Alle BMWs, die nach 1990 hergestellt wurden haben ein Blockiersystem.
Die Fahrertür muss mit dem Schlüssel geschlossen werden um dieses System zu aktivieren.
Nichts ist zu 100% anwendungssicher.
So auch dieses System...

1. "Täuschen" Sie den Drucksensor (er befindet sich unter dem Rücksitz in 1991er und jüngeren Modellen – bei älteren Modellen befindet er sich im Innern des linken Vorderradschafts).
2. Trennen Sie die Batteriekabel unter dem Wagen (deaktiviert das System).
3. Breite Schiene ca. 7" einführen. Unter der Scheibe ist der Umlenkhebel.
Einhaken und mit einem starken Zug beginnen.
Ziehen und dabei die Zugkraft erhöhen, bis sie das System übersteuern und außer Kraft setzen. (Sie müssen evtl. beide Hände benutzen – nicht reißen!)

BUICK	
CENTURE bis '96	# 2, 4. 7 obere Stange ist gebogen
CENTURE '97 & up	# 2
ELECTRA bis '90	# 2
LE SABRE neue GM Schlösser	# 2
LE SABRE	# 2, 3 (untere waagerechte Stange. Vorwärts drücken. Plastikgewebe bedeckt die Stange. Kann ignoriert werden).
PARK AVENUE Alle	#2 Schiebeschloss-Zinger – von unterhalb der Stange anheben, einklemmen und Stange vorwärts schieben, Werkzeug muss evtl. 2-3" nach Innen gebogen werden, ca. 14-15" unterhalb des Türgriffs. Sie können #4 an der Vordertür von Park Avenues mit falschen Lüftungsfenstern verwenden.
REGAL '97 und jünger	# 2 Schiebeschloss-Zinger – Verbindungsstangen kreuzen sich, Schließstange ist der Außenseite der Tür am nächsten, vorwärts bewegen.
REATA	# 2 direkt hinter dem Schließmechanismus im Türinnern.
ROAD MASTER	# 2, 4 wie Park Avenue
SKY HAWK Alle	# 2
SKYLARK	# 2 (ca. 14" tief in der Tür)
CADILLAC	
AILANTE Alle	# 8 Schiebepatte auf Schlosszunge heben, #10-letzte Möglichkeit, wegen steifen Kabeln können Kontakte gelöst werden.
CATERA '97 & '98	# 2 NUR hintere Tür, waagerechte Stangen, tiefere Stange, 6" tief im Innern der Tür.
CIMMARON Alle	# 2, 4 obere Stange, einige haben neue Schlösser. tiefere Stange verwenden
DEVILLE '80 '88	# 3
DEVILLE '87 '91	# 4 & 2 an oberer Stange. Wenn abgedeckt, die Schlosszunge mit # 8 bearbeiten.
DEVILLE '92 '96	# 2
DEVILLE '97 '98	# 2 NUR HINTERTÜR, unter der Zunge, auf den Mitnehmer heben
ELDORADO '80 '91	# 2 (kurze waagerechte Stange nach hinten schieben). # 10
ELDORADO '92 '98	# 2 neues Schloss
FLEETWOOD '87 '92	altes Zungendesign, falls geschützt #2 unter Zunge und

	anheben
FLEETWOOD '93 '97	# 2
SEVILLE '86 '91	# 4 & 10 Wenn für Trickwerkzeug zu eng, breite Schiene verwenden, Ende des Werkzeugs an Verbindungsstange platzieren aber nicht an der Plastikverbindung, Werkzeug runterdrücken während Sie den Sperrkegel runterdrücken.
SEVILLE '92 '98	# 2 neues GM Schloss
CHEVROLET	
ASTRO VAN '98	# 2 (hochgelegen, direkt unter der Scheibe an der Rückseite der Tür, vorwärts schieben), #7 (näher zur Schlosszunge, ca.8" tiefer)
ASTRO VAN mit holländischen Türen	# 2 Öffnung in Innenfolie der Tür, Schließstab liegt offen, vorwärts schieben
BERETTA ALLE	# 4
BLASER	# C2 (hintere Ecke direkt unterhalb der Scheibe), # 4
BLAZER XL '95 '98	# 2 Öffnung in Innenfolie der Tür, vorwärts schieben, Verbindungsstange braucht nicht eingehakt zu werden, evtl. muss Werkzeug nach Innen gebogen werden um Stange zu erreichen.
CAPRICE ALLE	# 2, 4
CAVALIER ALLE	# 2, 4
CELEBRITY ALLE	# 2, 4
CORSICA ALLE	# 4
CORVETTE	# 2, 4 (Mitte der Tür 1984 und jünger) – Doppeltür, hintere Ecke der Scheibe, Werkzeug direkt unter den Umlenkhebel bewegen, der direkt unter dem Türgriff sitzt, Werkzeug drehen um Umlenkhebel anzuheben, Keil ist bei dieser Methode nicht notwendig.
CORVETTE '97 '98	# 2
EXPRESS VAN '96 '97	# 2 Unterseite, 11" runter und 11" vorwärts vom Schloss aus
IMPALA '95 & UP	# B2
LUMINA APV '91 '96	# 2 (oberste Stange). # 4
LUMINA ALLE bis '95	# 2, 4
LUMINA '95 '96	# 2
MALIBU '97	Hintertür, obere Stange, leicht zu sehen
MONTE CARLO to '88	# 4, 10
MONTE CARLO to '95 '97	# 2 leicht nach Innen biegen, oberste Stange, in der Nähe der Türmitte, auch # 4
ALLE PICKUPS	# C2
S 10 bis '93	# 2, 4
S 10 bis '94 '97	# 2 Öffnung in der Türverkleidung, Stangen kreuzen sich, vorwärts drücken. Werkzeug braucht nicht an Stange eingehakt zu werden.
SPECTRUM ALLE	# 3 & 10
SPRINT ALLE	# 3 & 10
VENTURE '97	# B2 tief untern in der Tür. Neuer Schließmechanismus
CHRYSLER	
CIRRUS ALLE	# 2 & 10

CONCORDE	# B2 Hintertür, Rückseite, untere Stange, Verbindungsstange ist auf Höhe des Türgriffs, von unten nach oben führen, vorwärts schieben.
CONQUEST	# 2, 8, 10
FIFTH AVENUE	# 2 & 10
IMPERIAL	# 3 & 10
LEBARON	# 2, 3, 10
NEON	# 2, 10
NEW YORKER	# 3, 10
NEW YORKER '94 und jünger	# 2, 3 ähnlich wie Concorde
SEBRING	# 2, 10
SEBRING	# 2 Türmitte, oberste Stange, vorwärts schieben
TOWN & COUNTRY '96 und jünger	auf Umlenkhebel heben, an der Zunge breite Schiene oder Schiebeschloss-Zinger ansetzen
DIAHATSU	
CHARADE	# 2. 3. 10
ROCKY	# 2. 3. 10
DODGE	
AVENGER '95 '98	# C2
ARIES '84 '89	# 8. 10
CARAVAN '96 '98	# C2, 10, 3
COLT '89 '92	# 2, 3, 10
COLT 2 Türer '94 und jünger	# D2 Umgekehrte untere Stange
COLT 4 Türer '93 und jünger	# 7,10
COLT VISTA bis '91	#10
D 50 PU ALLE	# 8, 10 nach Außen biegen
DAKOTA '88 '94	# 3, 8, 10
DAKOTA '95 '96	# D2
DAKOTA '97 '98	# 3, 8, 10
DA YTONA ALL	# 8, 10
DIPLOMAT '88 '89	# 1, 2, 3
DURANGO	# 10, nach Innen biegen
DYNASTY ALLE	# 8, 10
INTREPID '93 '97	# D2, 10
INTREPID '98	# D2, 10
LANCER '87 '93	# 8, 10
MONOCO '90 '92	# 8,10
NEON '95 '98 (2 Türer)	# 02
NEON '94 '98 (4 Türer)	# 10
OMNI ALLE	# 3
PICKUP FULL SIZE '85 '93	# 9
PICKUP FULL SIZE '94 '97	# 2, 3, 10
RAIDER ALLE	# 9
SHADOW ALLE	# 8, 10
SPIRIT '89 '94	# 8,10
STEALTH ALLE	# C2 obere Stange

STRATUS '95 '98	# 02, 10
VAN Full Size '85 '98	# 9
VIPER GTS ALLE	
EAGEL	
SUMMIT 2 Türer '89 '92	# C2
SUMMIT 2 Türer '93 '96	# D2
SUMMIT 4 Türer '89 '92	# 3
SUMMIT 4 Türer '93 '96	# 7, 10
SUMMIT VAN ALLE	# 3
PREMIER ALLE	# 3, 8 Hintertür, Knopfhaken, Vordertür, Stange, beim Biegen mit # 8 einhaken
TALON '95 '98	# C2 Mitte der Tür
VISION '93 '98	# 2 Hintere Tür, unter Türgriff, untere Stange
FERRARI	
308 & ALLE	# 10
FORD	
AEROSTAR '85 und jünger	# 1, 3, 4, 10
ASPIRE '95 und jünger	# 2
BRONCO '85 '91	# 9,10
BRONCO mit Lüftungsfenster	# 9, 10
CONTOUR '95 '98	# 4 Griff an Fahrtür ziehen
ESCORT '88 '90	# 8, 10
ESCORT '91 '96	# 3, # 10
ESCORT '97 '98	# 7 Stange knapp unter der Scheibe einhaken oder # 10 einbiegen
EXPIDITION '97 & '98	vorsichtig Werkzeug durch den Griff führen, auch # 3,10
EXPLORER '92 '98	# 3, 10
FAIRMOUNT Alle	# 3, 10
FESTIVA '87 '94	# 8, 10
GRANADA ALLE	# 3, 10
MUSTANG '88 '93	# 3, 10
MUSTANG '94 und jünger	# 7, 10
PICK UP FULL SIZE '85 '96	# 9, 10
PICK UP F150 '97 & '98	# 4, 10
PROBE '89 '92	# 3, 4, 10
PROBE '93 und jünger	# 3, 4, 10
RANGER bis '92	# 3, 10
RANGER '93 und jünger	# 3, 10
TEMPO '85 '94	# 8, 10
TAURUS '85 '91	# 1,3, 10
TRURUS '92 '95	# 1, 2, 10
TAURUS '96 '98	# 2, 10 hintere Tür
THUNDERBIRD '85 '88	# 8, 10, 4 mit Kraftschlössern
THUNDERBIRE '89 und jünger	# D2 auf Verbindungsstange heben, Stange ist in einem Anti-Rüttel-Schacht

LTD CROWN VICT bis '91	
LTD CROWN VICT'92 und jünger	#1, 3, 10
VAN FULL SIZE '91	# 3, 10
VAN FULL SIZE '92 und jünger	# 3, 8, 10
WINDSTAR '95 und jünger	# 4, falls elektrische Schlösser # 10, 2
GEO	
PRIZM bis '92	# C2, 3
PRIZM '93 und jünger	# 3
METRO '90-'94 2 & 4 Türer	# 2 oberste Stange
METRO '90-'94 nur 4 Türer – hintere Tür	# 2
METRO - '95 und jünger	# D2, Vordertür, # C2 oberste Stange
SPECTRUM - ALLE	# 8, 10
GMC	
STORM - ALLE	# 2
TRACKER - ALLE	# 3
CABALLERO - ALLE	# 2, 7, Mitnehmer in Richtung Fahrzeugende drücken, T an der Vorderseite des Schlosses und in Richtung Fahrzeugende angewinkelt
FULL SIZE PICK UP '83-'87	# 9 Lüftungsfenster
FULL SIZE PICK UP '88-'97	# C2
FULL SIZE VAN - '83-'95	# 2, 10
FULL SIZE V AN - '96-'98	# C2 Stangen kreuzen sich, Stange nach Außen
K5 JIMMY - ALLE	# 2, 9
S-15 - ALLE	# 2
SAFARI	# 2 wie Astro Van
SAVANA	# 2
SONOMA	# C2
SONOMA - '94 und jünger	# D2
SUBURBAN - '85-'91	# 2
SUBURBAN - '92-'98	# C2
YUKON - '92-'98	# C2
HOLDEN	
APOLLO - ALLE	# 1, 3
JACKAROO - ALLE	# 9
NOVA - ALLE	# 1, 2
RODEO - ALLE	# 1, 3
HONDA	
ACCORD - bis '88	# 10
ACCORD - '88-'89	# 2
ACCORD - '90-'93 - 2 & 4 Türer	# 1, E2, 10

4 DOOR ACCORD - '94 und jünger	# 1, 3
CRV '97-'98	Unteren Teil der Stange unter dem Türknopf einhaken und anheben, modifizieren, 8 oder 7 verwenden im Winkel
CIVIC CRX - ALLE	# C2 untere Stange, vorwärts schieben
CIVIC - '80-'88	# 10 hinter der Schlossnut
CIVIC DEL SOL - ALLE	# 2
CIVIC - ALLE	# 2, 3
CIVIC WAGON - ALLE # 10	# 10
CL SERIE	# 2
INTEGRA - '87-'93	# 10
INTEGRA 2 Türer '94 und jünger	# 4
INTEGRA 4 Türer '94 und jünger	# 2
LEGEND '87-'88-1/2	# 10
LEGEND '88-1/2-'90	# 10
LEGEND '91-'96	# 3
NSX - ALLE #3	
ODYSSEY - '95 und jünger	# 3, # 8, # 10
PASSPORT - '94 und jünger	# 3, '98 # C2, hintere Tür
PRELUDE - '85-'96	# 2 tiefer Stange
PRELUDE - '97-'98	# 4, mit Vorsicht, # 2
ACURA/RL SERIE - '96 und jünger, hintere Tür	# 2 bedarf evtl. mehrerer Versuche, vorwärts schieben (Werkzeug nach Innen biegen), #4 oben nahe der Vorderseite er Fahrtür
TL SERIE - '96 und jünger	# 2 hintere Tür
HYUNDAI	
ACCENT - '95-'98	# 3
ELANTRA - '92-'95	# 7 direkt unter der Scheibe oder # 8 biegen
ELANTRA - '96 und jünger	# 2 Hintertür, obere Stange, Mitte der Tür
EXCELL - '87-'89	# 10 back of lock
EXCEU - '90-'95	# 3
SONATA - '90-'95	# 3
SONATA - 96' und jünger	Gabelzinke & #3
S-COUCPE - ALLE	# 3
TIBURON	# 2
INFINITI	
G-2Q-'92-'94	# 02
G-2Q-'95 und jünger	# 4
1-3Q-ALLE	# 4
J3Q-ALLE	Gabelzinke hintere Tür in Nähe des vorderen Drehgelenklochs, tieferer Griff
M-3Q-ALLE	# 02
Q-45-'91-'96	Gabelzinke hintere Tür in Nähe des vorderen Drehgelenklochs, tieferer Griff
Q-45-'97 und jünger	# C2, Keil, am vorderen Ende des Türgriffs, Stange verläuft aufwärts, muss mit Werkzeug „gefischt“ werden, auf gleicher

	Höhe wie der Türgriff
QX4-'97 und jünger	# C2 direkt unter der Scheibe
ISUZU	
AMIGA - ALLE	# 3
HOMBRE - '96 und jünger	# C2
I-MARK 8	# 10
INPULSE - '85-'89	# C2 vorwärts schieben, Mitte der Tür, untere Stange
INPULSE - '90 und jünger	# C2 untere Stange, nah an der Rückseite der Tür, vorwärts schieben
OASIS - '96 und jünger	# 8, 3, 10
PICK UP - ALLE	# 3, 10
RODEO - ALLE	# 3, 10 - '98 # C2 hintere Tür
STYLUS - ALLE	# C2 obere Stange, Mitte der Tür
TROOPER - ALLE	# 1, 3
JAGUAR	
XJ 6 - '87-'95 – langsamer Mitnehmer	# 8, 10 evtl. muss der Feuchtschutz entfernt werden, hinterer Teil der Tür, Umlenkhebel nach unten drücken
XJ S - '87-'95	# 8 am hinteren Ende der Tür ist ein weißes Plastikverbindungsstück montiert, oben auf dem Türschließmotor, Feuchtschutz verdeckt den Motor, notfalls verschieben, das L-förmige Ende des Werkzeugs unter das weiße Plastikbauteil, anheben um zu öffnen
XJ S - '96	# 1 Knopflasso
XJ 12	# 1 Knopflasso
XJ 16 - '96	# 1 Knopflasso
JEEP	
COMANCHE - ALLE	# 9
CHEROKEE - '85-'92- mit Lüftungsfenster	# 9
CHEROKEE - '85 und jünger	# C2
WAGONEER - '85-'92	# 9
WAGONEER - '93 und jünger	# C2
WRANGLER – bis '96	# 2
WRANGLER - '97-'98	# 10 Mitnehmer runter drücken, # 8 kann benutzt werden
KIA	
CREDOS - '97	# 2 am hinteren Ende der Tür
SEPHIA - '95-'97	# 2
SPORTAGE - '96-'98	# 3
LEXUS	
ES 250	# 2, 4 Beifahrerseite
ES 300 - '97 und jünger	#7 hintereTür
GS 300 - '94-'98	#4 hintereTür
SC 300 - '92-'97	#4 hintereTür, Kontrolle nach hinten drücken
SC 400 - '92-'98	#4 hintereTür, Kontrolle nach hinten drücken

LS 400 - '91-'96	#4 vordere Tür
LS 400 - '97-'98	Licht nutzen um die signalfarbene Plastikverbindung zu lokalisieren, zur Rückseite der Tür drücken, sehr schwierig, hintere Tür #6, 10
LX 450 - '96-'97	#8 Keil am hinteren Fenster und gefederte Schlosszunge greifen
Toyota Land Cruiser	
RX 300 - '98 und jünger	#4 Mitte der Tür
LINCOLN	
CONTINENTAL MK 7 - ALLE	#3, #10 nach Innen biegen 4"
CONTINENTAL - '88-'94	#2 Umlenkhebel anheben, hinter dem Türgriff außen
CONTINENTAL - '95 und jünger	#3,10
MARK VU-ALLE	#3, #10
MARK VIII- '93 und jünger	#8, 10, #8 modifizieren um die Stange unterhalb der Scheibe zu greifen
NAVIGATOR - '97 und jünger	Gabelzinke –am hinteren Ende des Griffs öffnen, auch #3 möglich
TOWN CAR - '85-'89	#3
TOWN CAR - '90-'97	#2 Schließstange ist in einer Anti-Rüttel-Verkleidung, alternativ: direkt hinter der Schlosszunge den Drehmagneten runterdrücken
TOWN CAR - '98	#E2, 3, 10
MASERATI	
BITURBO - ALLE	#8, 10 langsamer Mitnehmer, senkrechte Verbindungsstange lokalisieren, Keil am hinteren Ende der Tür, an der Basis der Verbindung ist ein weißes Plastikteil, anheben
TC- (CHRYSLER)	# 8, 10 langsamer Mitnehmer weist nach vorn, hochziehen
MAZDA	
PICKUPS - ALLE	#3
323 - ALLE	mit #2 die Schließstange runter drücken, 10
626 - bis '92	mit #2 die Schließstange runter drücken, 10
626 - '93 und jünger	#2, 10 Stange der Vordertür ist eingebogen, Schiebeschloss-Zinger oder Schiene zum Anheben verwenden
929 - '85-'91 wie 323 und 626	#2, 10
929 - '92 und jünger	hintere Tür, #8 entlang der Stange einführen, nach hinten drücken um zu öffnen
MIATA MX5 - ALLE	Mitte der Tür, #2, obere Stange nach vorn bewegen
MILLENNIA - '95 und jünger	hintere Tür, #2, Stange nach hinten bewegen
MPV - '89-'95	#8 versteckte Verbindungsstange, langsamer Mitnehmer, Zunge runter drücken, Werkzeug muss gedreht werden, nur vorwärts und unter dem Schloss
MPV - '96 und jünger	# 7, 8, 10 Stange unter dem Knopf einhaken und anheben, Schiene verwenden
MX 6 - '85-'92	#2, 10
MX 6 - '93 und jünger	#2
MX3 - ALLE	#4

NAVAJO - ALLE	#3
PROTIGE - bis '94	#3
PROTIGE - '95 und jünger	#7, 8 Stange einhaken
RX7 - bis '92	#8, 10 Stange oder Zunge runterdrücken
RX7 - '93 und jünger	#2, 8 hintere Tür, keine Stangen, Kabel mit schmaler Schiene verbunden (ca. 3" von der Rückseite der Scheibe und 6" unter ihr), Schiene anheben
MERCEDES	
190E & 190D	#1,8 Umlenkhebel ist 5"- 6" unterhalb des Türgriffs, Werkzeug im Inneren drehen und nach Gefühl Türkopf anheben zum öffnen
260E, 300E 300TE	# 1 hintere Tür, Zwillingshaken verwenden und leicht biegen, durch Öffnung der Türverkleidung eindringen, Türkopf bewegt sich bei Kontakt
300 SEL, 400SEL - ALLE	#3 schwer anzuheben
500SEL	#3
MERCEDES S Klasse '94 und jünger	# 1 NUR Knopflasso verwenden! NICHT VERSUCHEN Fenster zu keilen, großer und teurer Schaden!
MERCEDES C Klasse	#1
MERCEDES E Klasse	#1
SL Klasse - '96 und jünger	NICHT VERSUCHEN ZU ÖFFNEN
MERCURY	
CAPRI- ALLE	#3, 2,8, 10 auch Knopf der Hintertür anheben
COUGAR	#1, 2, 4,10
GRAND MARQUIS	#3
LYNX - ALLE	#8,10
MOUNTAINEER '96 und jünger	#3
MYSTIC	#4
SABLE - '85-'91	#3 Knopf anheben
SABLE - '92-'95	#2, 10
SABLE - '96 und jünger	#2, 4,8
TOPAZ - ALLE	#3, 4, 8
TRACER - '91-'96	#3
TRACER - '97	#3, 8 Haken formen, 10
VILLAGER - '93 und jünger	#2 mit Schiebeschloss-Zinger anheben, 10
ZEPHYR - ALLE	#3
MERKUR	
SCORPIO - Alle	# 10, 2 Kraftschlossstür, Stange runterdrücken um Drehmagnet zu aktivieren, Werkzeug muss evtl. verformt werden um die Stange erreichen zu können, hinteres Ende der Tür
XR4TI - ALLE	#2
MITSUBISHI	
CORDIA - ALLE	# 10 langsamer Mitnehmer, direkt unter dem Griff und über dem Schließzylinder
DIAMONTE	#D2 Rückseite der Hintertür, tiefere Stange, nach hinten bewegen

DIAMONTE - '92-'96	#3
DIAMONTE - '97 und jünger	#C2 Vordertür, obere Stange, wie '96 an Hintertür
ECLYPISE - '89 und jünger	#C2
EXPO - '92 und jünger	#3
GALANT SIGMA	# 10 Platte an der Rückseite der Tür in V-Form0 Werkzeug auf Platte ruhen lassen und runterdrücken, #10 nach Innen biegen
GALANT - '93	#3 Umlenkhebel hochziehen, 10
GALANT - '94 und jünger	#C2 obere Stange, hintere Tür, direkt unterhalb der Scheibe, nach vorn bewegen
LANCER - 2 Tüer	#C2 obere Stange an der Rückseite der Tür
LANCER - 4 Tüer	#3
MAGNA - ALLE	#10 6" unter dem Schloss, tieferes Ende der Verbindungsstange runterdrücken, ist mit Stützplatte verbunden
MIGHTY MAX	#3, 10
MIRAGE - '89-'92 2 Tüer	#C2 tiefere Stange, hinteres Ende der Tür, hinter Griff, vorwärts bewegen
MIRAGE- '93 und jünger -4 Tüer	#D2 hintere Tür, Z' bis 3" vor dem Türgriff, Verbindungsstange vorwärts bewegen, Stangen kreuzen sich in der Tür, tiefere Stange nehmen
MONTERO - bis '92"	#9 Lüftungsfenster
MONTERO - '93 und jünger	#3
MONTERO SPORT '97 und jünger	#C2 Vordertür, tiefere Stange, vorwärts bewegen
NIMBUS - Alle	#10 Farbiges Plastikteil an der Verbindungsstange runterdrücken (hinteres Ende der Tür)
P AJERO - bis '92	#9
PAJERO - '93-'96	#3
PAJERO - '97 und jünger	#C2 tiefere Stange, vorwärts bewegen, wie Montero
PRECIS	#3
STARION - ALLE	#8, 10 wie Magna
TRITON	#3 wie Mighty Max
VERDA - Alle	#D2 wie Diamonte
VISTA - ALLE	#8, 10 wie Nimbus
3000 GT- ALLE	#2 obere Stange, Mitte der Tür, vorwärts bewegen
NISSAN-DATSUN	
200 SX	#8, 10
240 SX - '88-'94	#8, 10
240 SX - '95 und jünger	#D2
300 ZX	#8, 10
300 ZX	#D2
AXXESS - ALLE	#C2 unter dem Schloss; Knopf, Stange ist sichtbar
ALTIMA - ALLE	#C2, D2 Verbindungsstange ist hoch im Innern der Tür, vorwärts bewegen, Hintertür ist leichter bei Modellen aus '98 und jünger
CEDRIC - ALLE	#3
FRONTIER - '98 und jünger	#C2 Vorderseite des Umlenkhebels, Öffnung in der Abschirmung
MAXIMA - bis '94	#3
MAXIMA - '95 und jünger	#4

NX 1600	#8 wie zuvor #10
NX2000 - ALLE	#2, 8 Verbindungsstange durch Metallplatte geschützt, Spalt in der Abdeckung, Verbindungsgestänge kann nach vorn bewegt werden. Griffstange ist über der Abdeckung, direkt vor dem Türgriff
PATHFINDER - '90	#2
PATHFINDER – ALLE ANDEREN	#3, 8, 10 Umlenkhebel ungeschützt, anheben
PICKUP - ALLE	#3, 9, 10 Umlenkhebel ungeschützt, anheben
PINTAR - ALLE	#3
QUEST	#3, 2 am Schloss, unter Plastikabdeckung eindringen und Kipphebel anheben, Werkzeug muss evtl. angewinkelt werden um Hebel anheben zu können
SENTRA	#D2, 3, 4
TSURU	#2 direkt unter der Scheibe
VAN -ALLE	#3
VECTOR	#3
OLDSMOBILE	
ACHIEVA	#A2, 62
AURORA	#D2
BRAVADA	#D2
CUTLASS CIERA	#2, 4
CUTLASS KLASSIK	#4
CUTLASS SUPREME 2 Tüer	#2
CUTLASS SUPREME 4 Tüer	#2
CUTLASS CRUISER	#3
CUTLASS· '97	#2
EIGHTY EIGHT· ALLE	#2, 4
NINETY EIGHT· ALLE	#2, 4
FIRENZA • ALLE	#2, 4, 7 Verbindung am hinteren Ende der Vordertür sichtbar, vorwärts bewegen
INTRIGUE	#2 Verbindungsstangen kreuzen sich, eher vorn ansetzen, obere Stange
LSS ' '95 und jünger	#2 neues GM Schloss
SILHOUETTE	#2, 4
SILHOUETTE· '97	#2, 4
TORONADO • ALLE	#2, 4
TROFEO	#2,8, 10 Stange ist am Ende der Tür sichtbar, Zunge ebenfalls, kann von unten angesteuert werden
TOURING SEDAN· ALLE	#2
PEUGEOT	
205	#3,10
405	# 1, 3, 10 hintere Tür, Umlenkhebel ist 3-4" unter dem inneren Schloss
505	# 1, 3, 10 waagerechte Stange anheben, befindet sich zw. Rückseite der Scheibe und dem Türkopf
PLYMOUTH	

ACCLAIM· '89-'94	#8, 10
BREEZE· '96-'98	# 1, 2, 10 Verbindungsstange macht 90°-Knick und kann einfach angehoben werden
COLT· '85-'88	#2, 8, Stange unterhalb des Knopfes anheben
COLT, '89-'92 2 Tüer	#2 obere Stange, nach vorn schieben
COLT - '89-'92 4 Tüer	#3
COLT - '93-'95 2 Tüer	#2 Stange senken, nach vorn schieben
COLT· '93-'95 4 Tüer	#8, 10
COLT VISTA· bis - '91	
COLT VISTA· '92-'95	#3
CONQUEST - ALLE	#8, 10 am Überstand der Schließplatte runterdrücken
HORIZON· ALLE	#3
LASER - '88-'89	#8, 10
LASER - '90-'94	#2, 8, 10
NEON - '95-'97	#2, 8, 10
RELIANT - '85-'89	# 10
SUNDANCE - ALLE	# 10
VOYAGER - '84-'94	#4, 10
VOYAGER - '95	#4, 10
VOYAGER - '96-'98	#2, 4, 10
PONTIAC	
2000 & J2000 - ALLE	#2 obere Stange vorwärts bewegen
6000 - ALLE	#2, 8
ACADLAN	#3
BONNEVILLE - ALLE	#2, 4
FIERO	#2, 7
FIREBIRE	#2, 7
FIREFLY	#2
GRAND AM	#2,3
LE MANS	#2, 3, 7
SUNBIRD	#2, 4
SUNFIRE	#2
TEMPEST	#2, 3, 4, 10
TRANS AM	#2, 4, 7
TRANSPORT	#2, 4
PORSCHE	
BOXSTER	#4 sofern mögl. unter der Scheibe auf Fahrerseite hindurch, NUR Fahrerseite!
911	#3, 8 Verbindungsstange anheben, unter der weißen Verbindung mit dem Türschlossmotor, 10 von der Innenseite der Tür, 8 oder 2 können evtl. auch benutzt werden
914	#3,10 Platte am hinteren Ende der Hintertür runterdrücken
928	#5
944	#8,10

968	# 10 Schloss ist geschützt, aber ein Spalt in der Abdeckung lässt Platz für die schmale Schiene; Keil oberhalb des Türgriffs, Werkzeug 3-4" vor dem Zylinder einführen, Zunge ist 1" hinter dem Zylinder, wenn sie die Zunge einhaken, heben Sie diese mit etwas Zuversicht an. Durch die Abdeckung können mehrere Versuche nötig sein
RENAULT	
MEDALLION	#2, 8 Stange unterhalb des Türknopfs einhaken und hochziehen
ROLLS ROYCE	
SILVER SPUR	#8, 10 wie Bentley Mulsane
SAAB	
900 - '93	# 1, 3, 10
900- '94	#3, 2
9000 - ALLE	#3, 10 eine Plastikabdeckung verhindert den Blick ins Innere der Tür, da ist ein Umlenkhebel außerhalb dieser Abdeckung, Fensterscheibe keilen, nach einer Mutter an der Außenseite der Abdeckung suchen (an Rückseite der Tür), Werkzeug an der Mulde der Mutter einführen und hochziehen
9-3 & 9-5 - '98	#E2
SATURN	
Alle MODELLE	#C2 Hintertür ist manchmal leichter, vorwärts drücken
STERLING	
827 - Alle	#C2 Stange senken, Hintertür
SUBARU	
FORESTER - '97 und jünger	#C2
IMPREZA - '94 und jünger	#D2 Stange anheben, Winkel nach oben geöffnet
JUSTY - ALLE	#2 Stange senken, nach vorn bewegen, #8 Stange an Justierschraube einhaken
JUSTY	#D2
LEGACY	#D2 unterste Stange
LOYALE - ALLE	#8, 10 Umlenkhebel anheben (mit Schlosszunge an Rückseite der Tür verbunden)
LOYALE - 3 Türer - '86-'89	#8, 10
OUTBACK	#7 Umlenkhebel ist hinter und vor dem äußeren Türgriff, anheben
SVX	#3
XL	#2, 4, 10 Hintertür, Umlenkhebel anheben
SUZUKI	
ESTEEM	mit dem Astro/Camaro Werkzeug senkrechte Stange einhaken oder gebogene breite Schiene verwenden, anheben

SAMURAI- ALLE	#C2 zur Rückseite der Tür drücken
SIDE KICK	#3, 10
SWIFT - ALLE	#D2 Stange nach hinten drücken, 4 Türer – Hintertür benutzen
X90	Knopfhaken durch die Scheibenführung hindurch
TOYOTA	
4 RUNNER - '87-'89	#2, 8 unter Abdeckung nach Umlenkhebel „fischen“, Werkzeug anwinkeln, anheben
4 RUNNER - 90-'95	#6 Toyota Tiger, Rückseite der Tür, 3" runter, Öffnung in Abdeckung, anheben
4 RUNNER - '96 und jünger	hintere Tür, Umlenkhebel befindet sich ganz am Ende der Tür unterhalb des Griffs, Zwillingshaken verwenden, im 45° Winkeln mit Werkzeug eindringen, während man die Fensterführung passiert eine ¼ Drehung nach Innen machen, Sie berühren mit de Spitze des Werkzeugs den Motor des Kraftschlosses, aufwärts bewegen und Umlenkhebel in Richtung Rückseite der Tür drücken, keine Sicht
AV ALON - '95 und jünger	#4
CAMRY - '87-'91	#2, 7 (mit Astro Ende) – Stange direkt unterhalb des Knopfes einhaken anheben, Vordertür, hintere Tür, direkt unter der Scheibe, Schließstange ist nicht geschützt, nahe der Türmitte, nach hinten drücken
CAMRY - '92-'96"	#6 hintere Tür, Camry Killer, Vordertür, Schließstange ist nach oben angewinkelt, Stange einhaken und rückwärts sowie runter drücken
CAMRY - '97 und jünger	#7 am hinteren Ende der Tür erlaubt ein 1" großes Loch in der Abschirmung Zugriff auf die Verbindungsstange, einhaken und zur Rückseite der Tür hochziehen
CAMRY CPE - '94-'96	#4 sehr eng
CELICA - '87-89-1/2	Abdeckung oberhalb des Schlosses, kleines Loch darin, Zwillingshaken modifizieren, durchs Loch einführen und Umlenkhebel herunter drücken
CELICA - '90-'93	#2 über dem Türgriff, Kein ansetzen, Verbindungsstange tiefer, etwa auf der Höhe des Griffs Außen, nach hinten drücken
CELICA - '94 und jünger	#8
CRESSIDA - '86-'88	#3 Stange mit #7, 8 einhaken und anheben
CRESSIDA - '89-'94	#C2 Rückseite der Hintertür, unterhalb des Dreieckfensters, obere Stange, nach unten drücken und in Richtung hinteres Ende der Tür
COROLLA - 2 Türer - '86-'88	#C2 Mitte der Tür, Verbindungsstange ist durch Kunststoffschacht verdeckt, dennoch greifbar
COROLLA - 2 Türer - '89-'92	#2
COROLLA - 4 Türer - '87-'92	#C2 direkt unter der Scheibe der hinteren Tür und hinter dem Knopf, Stange nach hinten bewegen um Tür zu öffnen
COROLLA - WAGON - '87-'92	#D2 direkt unter der Scheibe der hinteren Tür und hinter dem Knopf, Stange nach hinten bewegen um Tür zu öffnen
COROLLA - '93 und jünger	mit #7 oder 8 Stange unter dem Knopf einhaken
COROLLA - '98	#3 unterhalb de Knopfes eindringen an der Hintertür, Öffnung in Kunststoffabdeckung

CORONA - ALLE	#8, 10 Umlenkhebel hinter Metallabdeckung, Spitze des Werkzeugs ans hintere Ende der Scheibe, bis zum Metallschutz eindringen (rückwärtig), Spitze nach Außen drehen, Alternative: Hintertür, Umlenkhebel ist 3" unterhalb des Knopfes, breite Schiene verwenden
LAND CRUISER	#2, 4, 10
LAND CRUISER - '96	wie bei Lexus 450
MR2 - ALLE	#2
PASEO - '92-'94	#2 Kunststoffschacht, in dem Verbindungsstange ist, runterdrücken, Umlenkhebel ist an dessen Ende
PAESO - '96 und jünger	Verbindungsgestänge ist verborgen, Knopfschnapper bis auf 90° biegen und über Türgriff eindringen, direkt unterhalb des Griffs, Werkzeug in Richtung hinteres Türende drücken und auf und ab bewegen, bis der Knopf sich bewegt, dann runterdrücken
PICKUPS - '94	#6
RA V 4 - '96	Toyota Tiger ähnlich wie 6, von vorne an dem Türgriff eindringen, die abgeschirmten Stangen sind mit dem versteckten Umlenkhebel verbunden, es gibt eine Öffnung in der Abdeckung, direkt vorne an der Abdeckung, Werkzeug nach vorne drücken, sobald Bewegung zu sehen ist, Hintertür, Gabelzinke am Türgriff ansetzen
1100 PICK-UP - '94 und jünger	#6 auch TACOMA
PREVLA - ALLE	#6 oder Plastikabdeckung runterdrücken, Türmitte
SUPRA - ALLE	#C2
TERCELL - 2 Türer	wie Paseo, C2
TERCELL - 4 Türer	ähnlich wie Corolla Wagon, Knopf anheben, C2
VAN / WAGON - '87-'92	Hat eine Abdeckung um die Schlosszunge herum, Keil am hinteren Ende der Tür ansetzen, Werkzeug #8 einführen (durch kleinen Loch an der unteren äußeren Kante), Spitze des Werkzeugs in Richtung Fahrzeugende steuern und soweit wie möglich hinein schieben, der Umlenkhebel sollte nun direkt über dem Werkzeug sein, Werkzeug nach Außen drehen und hochziehen
VOLKSWAGEN	
BEETLE - ALLE	#3
CARSIOLET - ALLE	#3
CASRIO - '95-'97 #3	#3
CORRADO - ALLE	#8, 10
FOX- ALLE	#3
GOLF - ALLE	#3
GOLF III- '94-'97	#S2
GOLF III- 2 Türer-'94-'97	#3r
JETTA - ALLE	#3
JETTA III - '94-'97	#D2
PASSAT - '89-'94	#3
PASSAT - '95 und jünger	#3
QUANTUM - ALLE	#2, 8, 10
SCIROCCO - ALLE	#2, 8, 10

VAN WAGON - Kraftschloss	#8, 10
VAN/WAGON – ohne Kraftschloss	#C2, 7 Stange oberhalb des Schlosszungenaufbaus einhaken und hochziehen
EURO VAN - '93-97	#3
VECTOR	
VECTOR	Schloss greifen, Schlosszylinder: Ford "ten cut" Schlüssel, Türschloss und Zündschloss gleichen sich NICHT!
VOLVO	
240er SERIE	# 1
700er SERIE	# 1
850er SERIES - ALLE	#8, 10 Wetterband entfernen, U-förmige Plastikabdeckung ist an der rückwärtigen Kante der Scheibenführung angebracht,. Drehmagnet des Kraftschlosses kann von dort ausgemacht werden. Werkzeugspitze oben am Drehmagneten ansetzen (darunter befindet sich ein weißes Kunststoffteil) und hochziehen
S70 - '97 und jünger	# 1
V70 - '97 und jünger	# 1
YUGO	#10

Notfall-Auto-Öffner-Set









GENERAL INFORMATION:





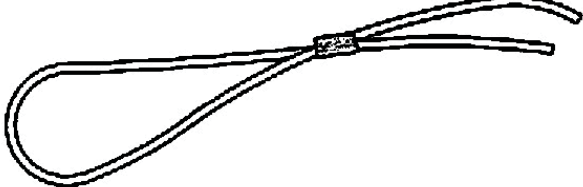

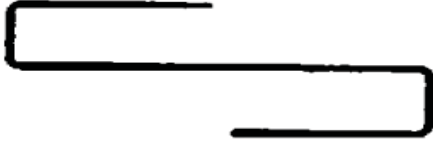
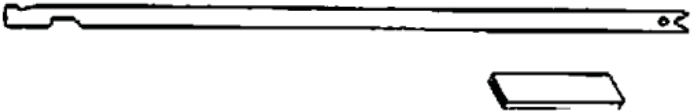
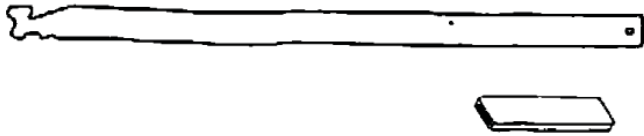

This booklet does not show every possible way to open every vehicle.

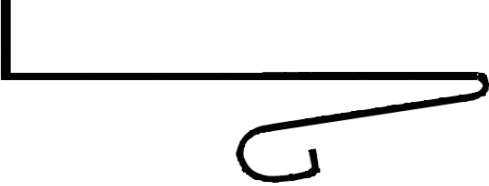
Once you are familiar with different types of locking mechanisms, you can apply this knowledge to opening most vehicles in several different ways. We are only suggesting the more common and easier methods for the vehicles that are showed in the booklet. These tools are manufactured of carefully chosen materials that allow the user to bend or shape them to be used in various applications and positions required by the hundreds of different vehicles on the road today. If you bend them while using them, you are probably pushing or pulling too hard and could be risking damage to the vehicle. Above tools are not to be used unlawfully. The Mfg. will not be responsible for the misuse of the tools. These tools will be sold only to Security, Emergency and Automotive related industries.

CONTENTS

<p>GAS CAP KEY 3546-2 Page:14</p>	
<p>WONDER TOOL 3546-3 Page:5</p>	

<p>WEDGE 3546-5 Page:5</p>	
<p>KNOB KNABBER 3546-6 Page:4</p>	
<p>SLIDE LOCK TOOL 3546-8 Page:11</p>	
<p>WIRE FORM S-HOOK 3546-9 Page:12</p>	
<p>THIN-BAR - 22" 3546-3 Page:7</p>	
<p>WIDE BAR - 24" 3546-4 Page:7</p>	
<p>SLIDE LOCK ZINKER 3546-2-02 Page:4</p>	
<p>JAPANEASY BUTTON HOOK 3546-2-06 Page:5</p>	

BUTTONEER & AUX HOOK 3546-2-1 Page:5	
PORSCHE TOOL 3546-2-07 Page:6	
CAMRY CHRYSLER TOOL 3546-14 Page:6	
ASTRO CAMARO TOOL 3546-2-08 Page:6	
DUAL TOOL 3546-2-05 Page:7	
BUTTON PULL 3546-2-10 Page:7	
DOUBLE CURVE 3546-2-09 Page:7	
MERCEDES VOLVO TOOL 3546-2-04 Page:11	

ILLUSTRATION

KNOB KNABBER (BGS 3546-6)

Knob Knabber is designed to slip between the door and the door jamb of vehicles with lift rods as illustrated. Goes inside passenger compartment & lassoes knob.

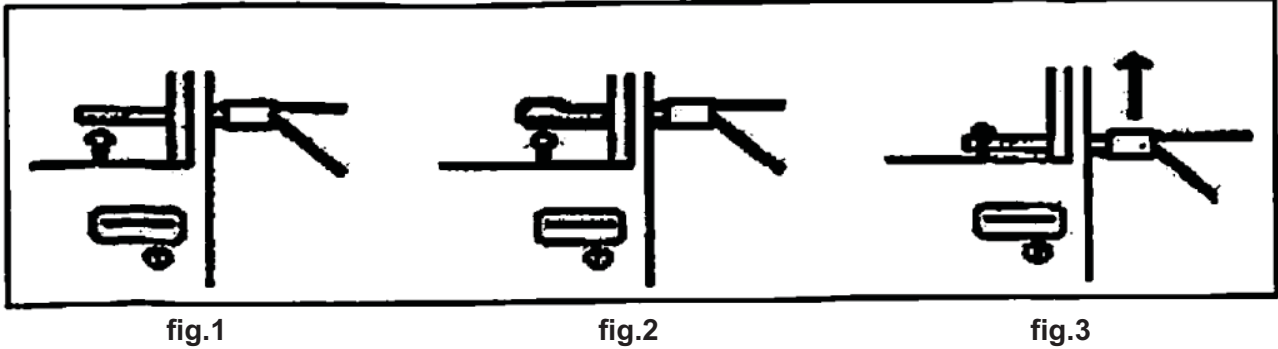

Directions:

1. Take the blunt or doubled over end of the Knob Knabber and work it between the door and the door jamb at whatever height you are able to as in figure 1.
2. Move it into position about 1" to 1-1/2" above the button as in figure 2.
3. Then manipulate the two ends that are in your hands by alternately pushing or pulling them to open up a loop inside of the passenger compartment and work the loop down over the button as in figure 3.
4. Carefully pull the short end in order to lasso the button. Keeping tension on the Knob Knabber, work the Knob Knabber upward until the lift rod lifts up and unlocks the vehicle door.
5. Use double faced tape inside of the loop of the lasso for rods that do not have a knob or button on the rod. Some vehicles are more difficult than others as the rubber molding is much tighter and it may be impossible to force the Knob Knabber into the passenger compartment so use a wedge to give a little help.

SLIDE LOCK ZINGER (BGS 2546-2-02)

In all kits a most versatile tool



A2

B2

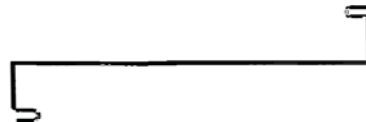



A2 & B2:
New style GM Latch 1991 & up –
about all of the GM cars bottom rod.
Many locks are protected from above.
use B2 alternate.

top rod old style gm & gm pickups and others. many Chrysler products and imports		a slight twist and you can lift vertical rods	
bottom rod older Chrysler products		typical bell crank-use Slide Lock Zinger	

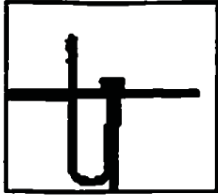
Chevrolet Blazer, S-10, GMC Jimmy, S-15 95 & up-Lock rod runs diagonal from lock to lock button hole in inner door panel about 9" deep in door. Rotate tip of tool inward & slide toward front of door. Tool does not hook onto rod. New style GM locks can be unlocked by lifting up on the cam beneath the latch. Use Slide Lock Zinger or any "L" shaped tool. Cam is greasy and it may try several times

<p>JAPAN EASY BUTTON HOOK (BGS 3546-2-06) under window lifts knobs</p>	
<p>BUTTONEER & AUX HOOK (3546-2-01) lifts inside buttons that are flush with the panel</p>	

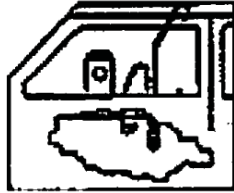
<p>WONDER TOOL (3546-3) under the window & inside-opens vertical, horizontal & electric door locks</p>	<p>WEDGE (3546-5) it is necessary for all door openings</p>
---	--

<p>Insert the wedge between the glass and the weather stripping near the lock mechanism of the door as in figure. Carefully slip the Wonder Tool down into the door. Do not force the tool. Keep the tool vertical if at all possible.</p>	
<p>Work the Wonder Tool down until the large bend of the tool is at the bottom of the glass as in figure. Remove wedge. Carefully work the tool up until it appears inside of the vehicle.</p>	
<p>Rotate the tool and lower it over the inside edge of the door as seen in the cross section cutaway as in figure. For vertical buttons, hook the tool under the button and lift. For horizontal buttons, place the tool end next to the button and slide forward. For electric locks, simply push the locking button with the end of the tool.</p>	

Warning:

To remove the tool

Do not try to remove the tool from the outside of the door. Open the door and insert the wedge between the inside weather stripping and the glass. Push the Wonder Tool back down inside the door. Insert the wedge on the outside of the door. Retract the tool from the door. Work it out of the door. Do not yank it out or force it out. You can use a wide or thin bar to guide the Wonder Tool out of the door if it becomes caught or "over shaped".

PORSCHE TOOL (3546-2-07)

Porsche 928, Drivers door



The Porsche tool is designed for emergency entry into the Porsche 928. Be advised that it will only work on the driver's side of the car. Orient the tool as in figure at the lower rear corner of the window of the driver's door. Keep the tool horizontal and push it toward the rear of the car until the tip is past the window glass. Turn the tip toward the inside of the vehicle while pulling up on the door handle until the tip of the tool touches the inside of the base of the lock button.

Warning: Once the lock button has been lifted, a motor starts which raises the button the rest of the way. Do not pull up on the handle until after the motor has stopped.

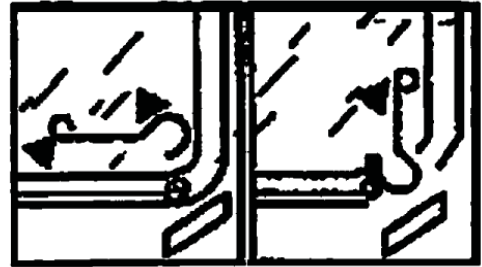

CAMRY /CHRYSLER TOOL (3546-2-03)

Chrysler products with weep hole in keyway, also '92 - '96 Camry
Insert the end of the tool into the weep hole at the bottom of the lock cylinder.
Push down about 2 to 2-1/4".

Turn the tool counter clockwise 1600 and pull the tool up and toward you to rotate the cam and to thus push the attached vertical rod and locking button to the unlocked position.

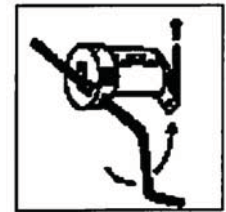

CAMRY KILLER

'92 to '96 - 4 door Toyota Camry rear door:

Lift the door handle.

Insert the tool into the back hole with the tip to the rear of the car.

Probe around until you see the inside lock move a little. That means that the tool is resting on the bellcrank.

Lower the handle with a small amount of pressure and twist the tool so that the tip goes downward. The door can not be opened with the handle in the up position.

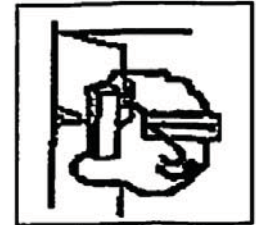

Rear passenger door

ASTRO / CAMARO TOOL (3546-2-08)

OPENS FOREIGN

ASTRO VAN

Insert the wedge between the window glass and the weather stripping to the left of the lock cylinder on the driver's side of the vehicle. Insert the curved end of the tool directly above the lock cylinder. Slide the tool in approx. 8". Twist the tool 90° clockwise away from the glass. Hook the top horizontal linkage rod and gently twist the tool towards the glass until the hook catches on the rod. Twist the tool to bind the hooked end on the rod and maintain the twisting pressure on the tool as you move it toward the front of the vehicle to unlock the locking mechanism.

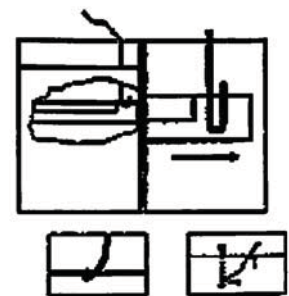

CAMARO / FIREBIRD

Insert the wedge between the glass and the weather stripping to the front of the door handle. Insert the tool about 6" & turn the tool 90° in a counterclockwise direction. Lower the tool until you feel it rest on the horizontal linkage and then rotate it 90° in a clockwise direction until the tool end engages the "kink" in the horizontal linkage rod. Continue to rotate the tool in a twisting motion to move the linkage toward the front of the car to unlock the locking mechanism.

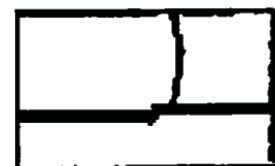

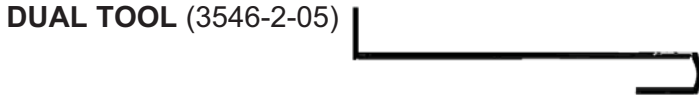

A handy tool for Ford products. Trucks. Broncos. Pickups and Explorers can be easily opened. Simply use the wing thing if they have vent windows. NOTE: The DUAL TOOL is made to be able to be "kinked" and bend into various shapes to reach hard to get locks.
Pickup I Bronco

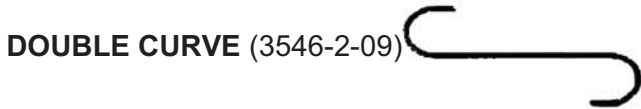
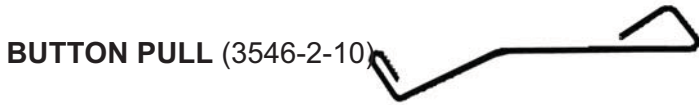
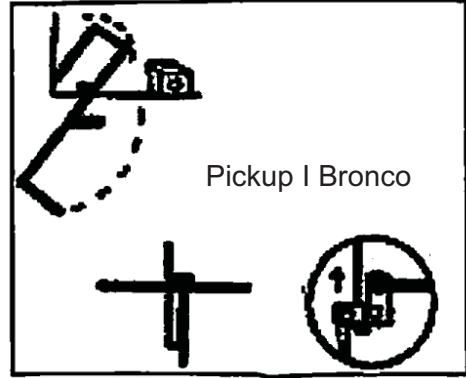

These two tools open all vent windows on vans, pickups & truck.
Insert the double curve between the rubber molding and the bottom of the wing glass. Extend it 2 or 3 inches inside of vehicle and position it under the locking lever.
Insert the button pull behind the locking lever and position the tool so that it will depress the locking button when you pull on the button pull tool. Bring the double curve up to the locking lever and turn it to flip the locking lever open while the locking button is depressed.

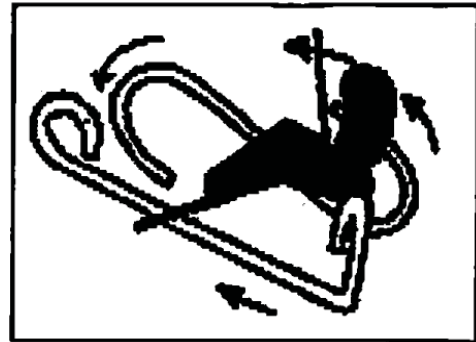

WIDE BAR 24" (3546-4)	
THIN BAR 22" (3546-3)	

Moving the Bell Crank mechanism up and down (vertical) or side to side (horizontal) will unlock many cars & trucks. The Wide & Thin bars are constructed of material that allows you to bend & shape them. Many of the newer vehicles as well as older ones can still be opened with these tools.
CAUTION: They are crafted to hook onto the Bell Crank & if you exert too much push or pull. You could knock a linkage rod free. They are so many vehicles the Bars will unlock. That it is impractical to list.

When using the Thin Bar or Wide Bar.
Instruction may require bending the tool "In" or "Out".

"In" means bend lower end of bar toward the car.
"Out" means bend lower end of bar away from the car.

Right Method **Wrong Method**

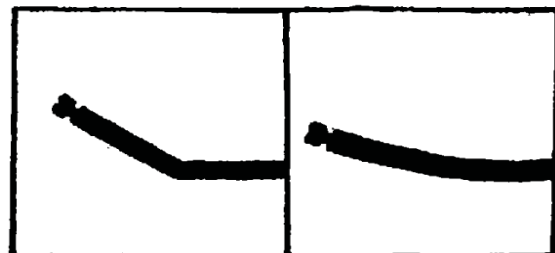

LEGEND

	HOOK AND PUSH UP	AB:	ANGLE OF BEND IN INCHES
	PUSH SIDWAYS	TU:	BEND OUT
	PUSH DOWN	IN:	BEND IN
\pm	0.5 = HALF INCHES + OR -	FT:	ANGLE TOP OF TOOL TOWARD FRONT OF CAR
D:	DEPTH	RR:	ANGLE TOP OF TOOL TOWARD REAR OF CAR

<p>1 D=6-14" AB=0.5\pm</p>	<p>2 D=7-10" AB=0.5\pm FT=20-25</p>	<p>3 D=8-10" AB=0.5\pm RR</p>	<p>4 D=8-15" AB=0.5\pm FT slightly</p>
<p>5 D=8-10" IN=0.5"\pm</p>	<p>6 D=8-16" IN=0.5-3"</p>	<p>7 D=10-15" IN=0.5-2" RR</p>	<p>8 D=5-12" TU=0.5-2"</p>
<p>9 D=4-9" TU=0.5-2" try both side of lock</p>	<p>10 D=5-14" TU=0.5-2" FT=20-25°</p>	<p>11 D=6" TU=0.5-1" face hook to rear of car</p>	<p>12 D=6-10" TU=1-3" FT=30° try various angle</p>
<p>13 D=13-16" TU=0.5-1.5" FT slightly - push down</p>	<p>14 D=8" TU=0-2" try various angle</p>	<p>15 D=8-10" TU=0.5" FT</p>	<p>16 D=6-18" TU=0.5-1.5" caution: wires</p>
<p>17 D=7-10" TU=0.5-1.5" FT slightly</p>	<p>18 D=5-8" TU=1.5-2" FT try both sides of lock</p>	<p>19 D=10-15" TU=0.5-1.5" FT=20-30° down only</p>	<p>20 D=8-10" TU=0.5" RR</p>
<p>Note: Refer to the table below for accurate depth measurement of the model.</p>			

Car Models	Diagram No	Depths	Remark
ALPHA ROMEO	1	8-12"	
BRONCO	1	8-12"	
CHALLENGER	1	7-10"	
CITATION	4	8-12"	FT slightly
CLUB WAGON	1	11-13"	
CORDOBA	1	0"	
DATSUN PICKUPS	1	8-12"	
DATSUN Z CARS	3	8-10"	RR
EL DORADO	4	8-12"	FT slightly
FAIRMONT	4	13-15"	FT slightly
GM VANS / PICKUPS	4	8-10"	FT slightly
JAGUAR	1	8-12"	
LINCOLN T. CAR 80*	1	8-12"	Caution: wires
LTD *	1	8-12"	Caution: wires
MAVERICK	1	8-12"	
MAZDA	1	8-12"	
MONTE CARLO	1	8-12"	
MUSTANG 79-89	4	13-15"	FT slightly
OMEGA	4	8-10"	FT slightly
PHOENIX	4	8-12"	FT slightly
SEVILLE	1	12-14"	
SKYLARK	4	8-12"	FT slightly
TOYOTA CELICA	2	7-10"	
VOLKSWAGEN	1	6"	FT 20- 25°

* Gently insert tool as you pull door handle toward you.
 Work tool down and toward rear of cars.
 Caution: wires

Car Models	Diagram No.	Depths	Bend in	Remark
CHAMP	6	12 - 16"	1.0"	
CLUB WAGON	6	12 - 14"	1.5 - 3"	
COLT	7	10"	0.5"	RR
CONCORD	6	10"	1"	
DUSTER	6	11"	0.5"	
EAGLE	6	10"	1"	
HORIZON	7	10 - 12"	0 - 2"	RR slightly
HORNET	6	10"	1"	
JEEP WAGONEER	6	10 - 12"	1 - 2'	
MIRAGE	7	13"	1"	RR slightly
NOVA	6	8 - 12"	0.5 - 1"	
SCAMP	7	10"	0.5"	RR
TOURISMO	7	10"	0.5"	RR
TOYOTA PICKUPS	6	13 - 15"	0.5 - 1.5"	
TOYOTA PICKUPS	7	10 - 15"	1.5"	RR
TOYOTA TERCEL	6	8 - 12"	0.5-1"	
VOLARE	5	8 - 10" ±0.5"		
VOLVO (1983-88)	6	8 - 10"	0.5 - 2"	
VOLVO (to 1983)	6	11"	0.5 - 1"	
AMBASSADOR	8	8 - 10"	0.5"	
AUDI 4000 AND 5000	8	8 - 10"	0.5 - 1.5"	
CAMARO	10	8"	0 - 2"	try various angles
CAPRI	13	13 - 16"	1 - 2"	down only
CARAVAN	8	10"	1"	
CAVALIER	10	8 - 10"	0.5 - 1.5"	FT 20 - 250
CHEVETTE	8	6"	0.5"	
CHRYSLER VAN/PICKUP	19	10 - 15"	0.5 - 1.5"	FT 20 - 3QO down only
COLT	9	6 - 8"	0.5"	try both sides of lock
CORVETTE	10	5 - 7"	1.5"	FT 250
CORVETTE 81-89	13	13"	1 - 1.5"	push down
COUGAR	13	13 - 16"	1 - 2"	down only
DATSUN	9	7 - 9"	0.5 - 1"	try both sides of lock
DATSUN 280ZX	8	7 - 9"	1"	

MERCEDES / VOLVO TOOL (3546-2-04)
Reaches under guard on Volvos



	VOLVO	Lower tool to bottom of plastic guard c rear of door. When tip of tool slides below guard, lift tool slowly. Button will move.
	MERCEDES	Lower tool 5-6" into door behind door handle. Rotate tool 190° and lift.

SLIDE LOCK TOOL (3546-8)

Fits most domestic and foreign vehicles.

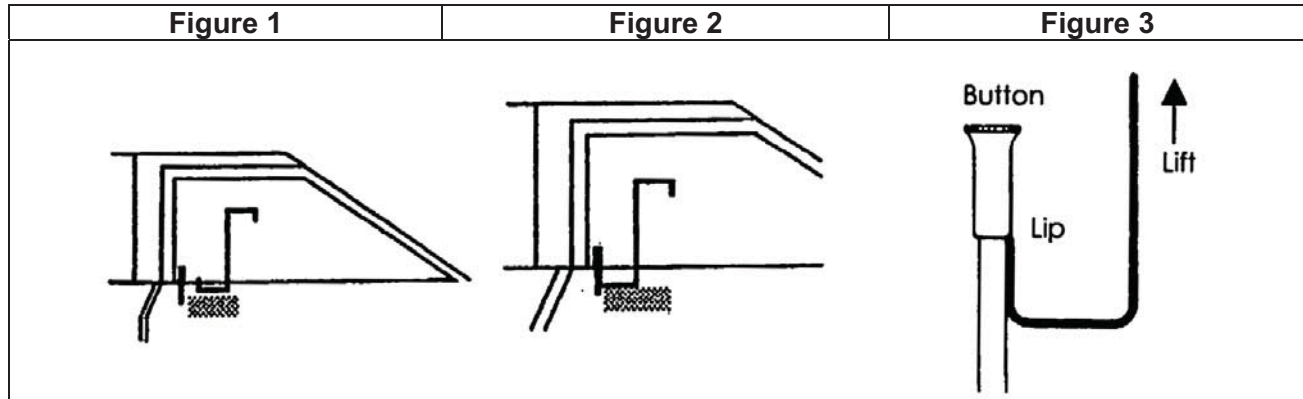
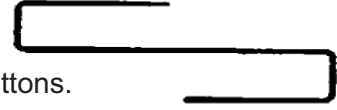

Diagram A	Diagram B	Diagram C
<p>Insert wedge between door and window above handle. Slide tool 3" to 4".</p>	<p>Make a quarter turn clockwise.</p>	<p>Lower tool to touch linkage rod.</p>

<p>Twist clockwise to put bind on linkage pull cord</p>	<p>Diagramm D</p> <ol style="list-style-type: none"> 1. Slide tool slowly toward you until hook is over linkage rod. 2. Twist tool clockwise to put a bind on linkage. 3. Pull cord toward front of car.
---	--

WIRE FORM S-HOOK (3546-9)

This tool will be used on most 1980 - 1988 GM and Ford cars with lift buttons.
You also may use this tool on most cars with atop door push.



D=6-16" Lift	D=4-12" Lift FT=0-25°	D=8-16"	D=6-18" FT=0-20°
:push down	:hook and lift	FT: angle top of tool toward front of car	

Note: Refer to the table below for accurate depth measurement of the model.

Car Models	Diagram No.	Depths	Remark
ASPEN	21	6 - 8" lift	
AUDI	22	4 - 6" lift	FT 0-25°
BMW	22	8 - 10" lift	FT 0-20°
BONNEVILLE	21	12" lift	
CAMARO	23	10" push down	
CAPRI	22	8 - 10" lift	FT 0-25°
CHEVETTE	24	6 - 8" push down	FT 0-20°
CIERA	23	14 - 16" push down	
COLT	21	6 - 8" lift	
CONTINENTAL	21	7 - 10" lift	
CORDOBA	23	8 - 10" push down	
COUGAR	22	8 - 10" lift	FT 25°
CUTLASS	23	8 - 10" push down	
FIESTA	21	6 - 8" lift	
FIREBIRD	23	10" push down	
GRAND MARQUIS	22	8 - 10" lift	FT 0 - 25°
GRAND PRIX	21	12" lift	
LINCOLN TOWN CAR 1981 - 1989	21	7 - 10" lift	
LTD	21	14 - 16" lift	
LYNX	22	8 - 10" lift	FT 0 - 25°
MARK VI	22	5 - 10" lift	FT 0 - 25°
MARQUIS	22	5 - 10" lift	FT 0 - 25°
MAVERICK	21	10 - 12" lift	
MERCEDES	21	6 - 8" lift	
MONTE CARLO	21	8 - 10" lift	
MONZA	21	8 - 10" lift	
MUSTANG (1979)	22	10 - 12" lift	FT 0 - 20°
NISSAN	21	6 - 8" lift	
OMNI	21	6 - 8" lift	
PINTO	21	6 - 8" lift	
PORSCHE911	21	6 - 8" lift	
RELIANT K	21	14 - 16" lift	
SPIRIT	21	6 - 8" lift	
THUNDERBIRD	24	17 - 18" push down	FT 0 - 20°
ZEPHYR	22	8 - 10" lift	FT 0 - 25°

GAS CAP KEY (3546-2)

Work key in and out of lock several times
Wiggle key up and down continually as you turn.
Try both ends of key.



ACURA	
CL Series '97 '98	# 82 Gap in shield, front edge of door handle.
INTEGRA to '93	# 2, 3, 10
INTEGRA 2 door '94 '98	# 4 very tight. front door
INTEGRA 4 door '94 '98	# 2 back door
LEGEND '87 '90	# 2, 10, 8 Pull up on white plastic connector at base of lock rod
LEGEND '91 '95	# 3
NSX A"	# 1 & 3
RL '97 & up	# 8
TL '96 '98	# 2 Just forward of door handle. 3" below door handle twist tool inward and lift up. Rod is covered by a soft plastic tube. Tool will grip both, move rearward.
VIGOR ALL	# 2 Small end of Slide Lock Zinger - rear door, as far to rear as possible, grab lower linkage rod from below, push rod forward.
ALFA ROMERO	
164 ALL	# 1 & 10 may need to move moisture shield to get to lazy cam
SPIDER ALL	# 9
MILANO ALL	# 10
AMERICAN GEN	
HUMMER ALL	# 1 & 3
AUDI	
4000 & 5000	# 1 & 3
80/90, 100/200 A"	# 2
AUDI A4, A6	# 1
CABRIOLET	# 1
BMW	
300 Series 2 door	# 1, 2, 3
300 Series 4 door	# 2 Slide Lock Zinger (Lower rod. Push forward. Enter at back of rear door.)
500 Series '94 & '95	# 1, 2, 3, 10
700 Series '94 & '95	# 1, 2, 3, 10 Bell crank is located 7-1/2" to 8-1/2" below top of door.
500 & 700 '96 & up	DO NOT attempt to open
800 Series	# 1
All BMW's manufactured after 1990 have a "dead bolt" or "deadlock" system. The driver's door must be locked with the key to activate the system. Nothing is 100% foolproof. And neither is this system. To open BMW's that are "deadlocked"	

<ol style="list-style-type: none"> 1. "Trick" the impact sensor (located under the back seat on 1991's & up 1990's & older it's inside the left front wheel well). 2. Disconnect battery cables under the car (this deactivates the system). 3. Wide Bar approximately 7" below the window is a bell crank. Hook onto the bell crank and start with a steady pull. Pull and keep increasing the pressure until you override the system (it may take both hands do no yank). 	
BUICK	
CENTURE TO '96	# 2, 4. 7 upper rod has bend
CENTURE '97 & up	# 2
ELECTRA TO '90	# 2
LE SABRE new style GM locks	# 2
LE SABRE	# 2, 3 (lower horizontal rod. Push forward. Plastic webbing covers rod ignore it).
PARK AVENUE All	#2 Slide Lock Zinger - lift up from under rod, bind and move rod forward, may need to bend tool inward 2-3", about 14-15" under door handle. You can use #4 at the front of door on Park Avenues with false vent window.
REGAL '97 and up	# 2 Slide Lock Zinger - linkage rods cross, lock rod is closest to outside of door, move forward.
REATA	# 2 just behind the lock mechanism inside the door.
ROAD MASTER	# 2, 4 same as Park Avenue
SKY HAWK All	# 2
SKYLARK	# 2 (About 14" down into door)
CADILLAC	
AILANTE All	# 8 lift sliding plate on latch, #10-last resort, due to stiffness of cables connection can come loose.
CATERA '97 & '98	# 2 rear door ONLY horizontal rods, lower rod. 6" down inside.
CIMMARON All	# 2, 4 Upper rod, some have new style lock. use lower rod
DEVILLE '80 '88	# 3
DEVILLE '87 '91	# 4 & 2 on upper rod. If guarded attack latcg with # 8
DEVILLE '92 '96	# 2
DEVILLE Concours '97 '98	# 2 REAR DOOR ONLY, under latch lift up on cam
ELDORADO '80 '91	# 2 (short horizontal rod push to rear). # 10
ELDORADO '92 '98	# 2 new style lock
FLEETWOOD '87 '92	old style latch, if guarded use #2 under latch and lift
FLEETWOOD '93 '97	# 2
SEVILLE '86 '91	# 4 & 10 If Wonder Tool is too tight use Wide Bar, place end of tool on linkage but not on plastic connector, press down on tool. while holding down lock pawl. attempt to open door, the door will open but not unlock.
SEVILLE '92 '98	# 2 new style GM lock

CHEVROLET	
ASTRO VAN thru '98	# 2 (high up just under glass at back of door, slide forward), #7 (closer to door latch approx. 8" down)
ASTRO VAN with Dutch doors	# 2 opening in inner skin of door lock rod is exposed, slide forward
BERETTA ALL	# 4
BLASER	# C2 (rear corner just below window), # 4
BLAZER XL '95 '98	# 2 opening in inner door panel slide rod forward, no need to hook onto linkage rod, may need to bend in to reach rod.
CAPRICE ALL	# 2, 4
CAVALIER ALL	# 2, 4
CELEBRITY ALL	# 2, 4
CORSICA ALL	# 4
CORVETTE	# 2, 4 (center of door 1984 and up) – alternate Dual Tool rear corner of window. over tool under bell crank that is directly below the front of door handle, twist tool to lift up on bell crank, no wedge is needed on alternate method.
CORVETTE '97 '98	# 2
EXPRESS VAN '96 '97	# 2 bottom, 11" down and 11" forward of doorlock
IMPALA '95 & UP	# B2
LUMINA APV '91 '96	# 2 (top rod). # 4
LUMINA ALL to '95	# 2, 4
LUMINA '95 '96	# 2
MALIBU '97	rear door, upper rod, easy to see
MONTE CARLO to '88	# 4, 10
MONTE CARLO to '95 '97	# 2 bend in top rod. near middle of door, also # 4
ALL FULL SIZE PICKUPS	# C2
S 10 to '93	# 2, 4
S 10 to '94 '97	# 2 opening in door panel, rod cross, push forward. Tool does not need to be hooked on rod.
SPECTRUM ALL	# 3 & 10
SPRINT ALL	# 3 & 10
VENTURE '97	# B2 low down indoor. new style lock
CHRYSLER	
CIRRUS ALL	# 2 & 10
CONCORDE	# B2 back door, rear of door, lower rod, linkage rod is level with handle, come up from below. slide forward.
CONQUEST	# 2, 8, 10
FIFTH AVENUE	# 2 & 10
IMPERIAL	# 3 & 10
LEBARON	# 2, 3, 10
NEON	# 2, 10
NEW YORKER	# 3, 10
NEW YORKER '94 and up	# 2, 3 similar to Concorde
SEBRING	# 2, 10

SEBRING	# 2 middle of door, top rod, slide forward
TOWN & COUNTRY '96 & up	lift up on bell crank at latch with Wide Bar or Slide Lock Zinger
DIAHATSU	
CHARADE	# 2. 3. 10
ROCKY	# 2. 3. 10
DODGE	
AVENGER '95 '98	# C2
ARIES '84 '89	# 8. 10
CARAVAN '96 '98	# C2, 10, 3
COLT '89 '92	# 2, 3, 10
COLT 2 DOOR '94 & up	# D2 Reverse lower rod
COLT 4 DOOR '93 & up	# 7,10
COLT VISTA to '91	#10
D 50 PU ALL	# 8, 10 bend out
DAKOTA '88 '94	# 3, 8, 10
DAKOTA '95 '96	# D2
DAKOTA '97 '98	# 3, 8, 10
DA YTONA ALL	# 8, 10
DIPLOMAT '88 '89	# 1, 2, 3
DURANGO	# 10, bend in
DYNASTY ALL	# 8, 10
INTREPID '93 '97	# D2, 10
INTREPID '98	# D2, 10
LANCER '87 '93	# 8, 10
MONOCO '90 '92	# 8,10
NEON '95 '98 (2 door)	# 02
NEON '94 '98 (4 door)	# 10
OMNI ALL	# 3
PICKUP FULL SIZE '85 '93	# 9
PICKUP FULL SIZE '94 '97	# 2, 3, 10
RAIDER ALL	# 9
SHADOW ALL	# 8, 10
SPIRIT '89 '94	# 8,10
STEALTH ALL	# C2 upper rod
STRATUS '95 '98	# 02, 10
VAN Full Size '85 '98	# 9
VIPERS GTS ALL PICK LOCK	
EAGEL	
SUMMIT 2 door '89 '92	# C2
SUMMIT 2 door '93 '96	# D2
SUMMIT 4 door '89 '92	# 3
SUMMIT 4 door '93 '96	# 7, 10
SUMMIT VAN ALL	# 3
PREMIER ALL	# 3, 8 Back door Button Hook front door rod bends,

	Hook with # 8 by bending
TALON '95 '98	# C2 Center of door
VISION '93 '98	# 2 Rear door under handle, lower rod,
FERRARI	
308 & ALL	# 10
FORD	
AEROSTAR '85 and up	# 1, 3, 4, 10
ASPIRE '95 and up	# 2
BRONCO '85 '91	# 9,10
BRONCO with vent windows	# 9, 10
CONTOUR '95 '98	# 4 Pull driver side door handle
ESCORT '88 '90	# 8, 10
ESCORT '91 '96	# 3, # 10
ESCORT '97 '98	# 7 hook rod just below glass or # 10 bend in
EXPIDITION '97 & '98	fondue fork through handle, also # 3,10
EXPLORER '92 '98	# 3, 10
FAIRMOUNT All	# 3, 10
FESTIVA '87 '94	# 8, 10
GRANADA ALL	# 3, 10
MUSTANG '88 '93	# 3, 10
MUSTANG '94 AND UP	# 7, 10
PICK UP FULL SIZE '85 '96	# 9, 10
PICU UP F150 '97 & '98	# 4, 10
PROBE '89 '92	# 3, 4, 10
PROBE '93 AND UP	# 3, 4, 10
RANGER to '92	# 3, 10
RANGER '93 and up	# 3, 10
TEMPO '85 '94	# 8, 10
TAURUS '85 '91	# 1,3, 10
TRURUS '92 '95	# 1, 2, 10
TAURUS '96 '98	# 2, 10 rear door
THUNDERBIRD '85 '88	# 8, 10, 4 with power door locks
THUNDERBIRE '89 up	# D2 lift up on linkage rod, has anti-rattle tube
LTD CROWN VICT TO '91	
LTD CROWN VICT'92 up	#1, 3, 10
VAN FULL SIZE '91	# 3, 10
VAN FULL SIZE '92 and up	# 3, 8, 10
WINDSTAR '95 and up	# 4 if electric locks # 10, 2
GEO	
PRIZM to '92	# C2, 3
PRIZM '93 and up	# 3
METRO '90-'94 2 & 4 door	# 2 top rod
METRO '90-'94 4 door only - rear door	# 2

METRO - '95 and up	# D2, front door, # C2 top rod
SPECTRUM - ALL	# 8, 10
GMC	
STORM - ALL	# 2
TRACKER - ALL	# 3
CABALLERO - ALL	# 2, 7, push lock cam toward rear of car, T' in front of lock and angle toward rear
FULL SIZE PICK UP '83-'87	# 9 vent windows
FULL SIZE PICK UP '88-'97	# C2
FULL SIZE VAN - '83-'95	# 2, 10
FULL SIZE VAN - '96-'98	# C2 rods cross-rod to outside
K5 JIMMY - ALL	# 2, 9
S-15 - ALL	# 2
SAFARI	# 2 same as Astro Van
SAVANA	# 2
SONOMA	# C2
SONOMA - '94 and up	# D2
SUBURBAN - '85-'91	# 2
SUBURBAN - '92-'98	# C2
YUKON - '92-'98	# C2
HOLDEN	
APOLLO - ALL	# 1, 3
JACKAROO - ALL	# 9
NOVA - ALL	# 1, 2
RODEO - ALL	# 1, 3
HONDA	
ACCORD - to '88	# 10
ACCORD - '88-'89	# 2
ACCORD - '90-'93 - 2 & 4 door	# 1, E2, 10
4 DOOR ACCORD - '94 and up	# 1, 3
CRV '97-'98	Hook upper portion of rod under button and lift, modify, 8 or use 7 on an angle
CIVIC CRX - ALL	# C2 lower rod, move forward
CIVIC - '80-'88	# 10 behind key way
CIVIC DEL SOL - ALL	# 2
CIVIC - ALL	# 2, 3
CIVIC WAGON - ALL # 10	# 10
CL SERIES	# 2
INTEGRA - '87-'93	# 10
INTEGRA 2 door '94 and up	# 4
INTEGRA 4 door '94 and up	# 2
LEGEND '87-'88-1/2	# 10
LEGEND '88-1/2-'90	# 10

LEGEND '91-'96	# 3
NSX - ALL #3	
ODYSSEY - '95 and up	# 3, # 8, # 10
PASSPORT - '94 and up	# 3, '98 # C2, reardoor
PRELUDE - '85-'96	# 2 lower rod
PRELUDE - '97-'98	# 4, with caution, # 2
ACURA/RL SERIES - '96 and up, rear door	# 2 may have to try a number of times, slide forward (bend tool inward), #4 up near front of front door
TL SERIES - '96 and up	# 2 rear door
HYUNDAI	
ACCENT - '95-'98	# 3
ELANTRA - '92-'95	# 7 just under window or bend # 8
ELANTRA - '96 and up	# 2 back door, upper rod, middle of door
EXCELL - '87-'89	# 10 back of lock
EXCEU - '90-'95	# 3
SONATA - '90-'95	# 3
SONATA - '96' and up	fondue fork & #3
S-COUPE - ALL	# 3
TIBURON	# 2
INFINITI	
G-2Q-'92-'94	# 02
G-2Q-'95 and up	# 4
1-3Q-ALL	# 4
J3Q-ALL	fondue fork rear door forward hinge hole, lower handle
M-3Q-ALL	# 02
Q-45-'91-'96	fondue fork rear door, forward hinge hole, lower handle
Q-45-'97 and up	# C2, wedge at forward end of door handle, Rod runs upward and you must "fish" for rod, it is same height as door handle
QX4-'97 and up:	# C2 just under glass
ISUZU	
AMIGA - ALL	# 3
HOMBRE - '96 and up	# C2
I-MARK 8	# 10
INPULSE - '85-'89	# C2 move forward, middle of door lower rod
INPULSE - '90 and up	# C2 lower rod, near back of door, move forward
OASIS - '96 and up	# 8, 3, 10
PICK UP - ALL	# 3, 10
RODEO - ALL	# 3, 10 - '98 # C2 rear door
STYLUS - ALL	# C2 upper rod, center of door
TROOPER - ALL	# 1, 3
JAGUAR	
XJ 6 - '87-'95 - Lazy cam	# 8, 10 may need to move moisture bonier, rear of door push down on bell crank

XJ S - '87-'95	# 8 at rear of door a white plastic connector is located on top of power door lockmotor, plastic moisture bonier hides motor, move it if necessary, place "L" end of tool below the white plastic connector and lift up to unlock
XJ S - '96	# 1 Knob Knabber
XJ 12	# 1 Knob Knabber
XJ 16 - '96	# 1, Knob Knabber
JEEP	
COMANCHE - ALL	# 9
CHEROKEE - '85-'92- with vent window	# 9
CHEROKEE - '85 and up	# C2
WAGONEER - '85-'92	# 9
WAGONEER - '93 and up	# C2
WRANGLER - to '96	# 2
WRANGLER - '97-'98	# 10 push down on lock cam, can use # 8
KIA	
CREDOS - '97	# 2 at rear of door
SEPHIA - '95-'97	# 2
SPORTAGE - '96-'98	# 3
LEXUS	
ES 250	# 2, 4 passenger side
ES 300 - '97 and up	#7 rear door
GS 300 - '94-'98	#4 rear door
SC 300 - '92-'97	#4 rear door, push control to rear
SC 400 - '92-'98	#4 rear door, push control to rear
LS 400 - '91-'96	#4 front door
LS 400 - '97-'98	use light to locate brightly colored plastic connector, Push to back of door, very difficult, rear door #6, 10
LX 450 - '96-'97	#8 wedge rear window and reach spring loaded latch, alternate same as
Toyota Land Cruiser	
RX 300 - '98 & up	#4 center of door
LINCOLN	
CONTINENTAL MK 7 - ALL	#3, #10 bend in 4"
CONTINENTAL- '88-'94	#2 pull up on Bell Crank, behind outside door handle
CONTINENTAL - '95 & UP	#3,10
MARK VU-ALL	#3, #10
MARK VJII- '93 & up	#8, 10 Modify #8 to grasp rod under window
NAVIGATOR - '97 and up	fondue fork - opening to rear on handle, also #3
TOWN CAR - '85-'89	#3
TOWN CAR - '90-'97	#2 lock rod has anti-rattle tube, alternate push down on solenoid directly behind latch
TOWN CAR - '98	#E2, 3, 10

MASERATI	
BITURBO - ALL	#8, 10 lazy cam, locate linkage vertical rod wedge at rear of door, a white connector is at the base of linkage, lift up
TC- (CHRYSLER)	# 8, 10 lazy cam points to front, pull up
MAZDA	
PICKUPS - ALL	#3
323 - ALL	push down on lock rod, with #2, 10
626 - to '92	push down on lock rod with #2, 10
626 - '93 and up	#2, 10 front door rod has bend in it, Slide Lock Zinger or Bar may be used to lift
929 - '85-'91 same as 323 and 626	#2, 10
929 - '92 and up	rear door, slide #8 along rod, push to rear to unlock
MIATA MX5 - ALL	center of door #2 upper rod move forward
MILLENNIA - '95 & up	rear door #2 slide rod rearward
MPV - '89-'95	#8 hidden linkage, lazy cam, push down on cam, must twist tool in place, just forward and below lock
MPV - '96 and up	# 7, 8, 10 hook rod below button and lift up, use bar
MX 6 - '85-'92	#2, 10
MX 6 - '93 and up	#2
MX3 - ALL	#4
NAVAJO - ALL	#3
PROTIGE - to '94	#3
PROTIGE - '95 and up	#7, 8 hook rod as MPV
RX7 - to '92	#8, 10 push down on rod or cam
RX7 - '93 and up	#2, 8 rear door, no rods, cable attach to small bar about 3" from back of glass and about 6" below, Lift up on bar
MERCEDES	
190E & 190D	#1,8 bell crank is 5"- 6" down behind door handle, rotate tool to inside and by feel you can lift lock button
260E, 300E 300TE	# 1 rear door use a Dual Tool and bend Lend 1/2 closed and go into opening in door panel, Button will move when you are connecting
300 SEL, 400SEL - ALL	#3 hard to lift
500SEL	#3
MERCEDES S CLASS '94 and up	# 1 use Knob Knabber ONLY! DO NOT attempt to wedge window much damage, big bucks!
MERCEDES C CLASS	#1
MERCEDES E CLASS	#1
SL CLASS - '96 and up	DO NOT ATTEMPT TO OPEN
MERCURY	
CAPRI- ALL	#3, 2,8, 10 also lift button on back door
COUGAR	#1, 2, 4,10

GRAND MARQUIS	#3
LYNX - ALL	#8,10
MOUNTAINEER '96 and up	#3
MYSTIC	#4
SABLE - '85-'91	#3 button lift
SABLE - '92-'95	#2, 10
SABLE - '96 & up	#2, 4,8
TOPAZ - ALL	#3, 4, 8
TRACER - '91-'96	#3
TRACER - '97	#3, 8 make Hook, 10
VILLAGER - '93 and up	#2 lift up Slide lock Zinger, 10
ZEPHYR - ALL	#3
MERKUR	
SCORPIO - All	# 10, 2 power door, Push down on rod to activate solenoid, may have to shape tool to reach rod, rear of door
XR4TI - ALL	#2
MITSUBISHI	
CORDIA - ALL	# 10 lazy cam, just below handle and above lock cylinder
DIAMONTE	#D2 back of rear door, lower rod, move to rear
DIAMONTE - '92-'96	#3
DIAMONTE - '97 and up	#C2 front door, upper rod, or same as '96 on rear door
ECI YPISE - '89 and up	#C2
EXPO - '92 and up	#3
GALANT SIGMA	# 10 plate at back of door has V shape, rest tool on V and push down, bend #10in
GALANT - '93	#3 pull on bell crank, 10
GALANT - '94 and up	#C2 upper rod rear door just below glass, move forward
LANCER - 2 door	#C2 upper rod at back of door
LANCER - 4 door	#3
MAGNA - ALL	#10 6" below lock push down on lower end of linkage rod connected to rocker plate
MIGHTY MAX	#3, 10
MIRAGE - '89-'92 2 door	#C2 lower rod rear of door behind handle, move forward
MIRAGE- '93 and up-4 door	#D2 rear door, Z' to 3" forward of door handle, move linkage rod forward, rods cross in door, go for lower rod
MONTERO - to '92"	#9 vent window
MONTERO - '93 and up	#3
MONTERO SPORT '97 and up	#C2 front door lower rod, move forward
NIMBUS - All	#10 push down on bright plastic connector on linkage rod at rear of door
P AJERO - to '92	#9
PAJERO - '93-'96	#3
PAJERO - '97 and up	#C2 lower rod move forward some os Montero
PRECIS	#3
STARION - ALL	#8, 10 some Magna
TRITON	#3 same os Mighfy Max
VERDA - All	#D2 some as Diamonte

VISTA - ALL	#8, 10 same os Nimbus
3000 GT- ALL	#2 upper rod center of door, move forward
NISSAN-DATSUN	
200 SX	#8, 10
240 SX - '88-'94	#8, 10
240 SX - '95 and up	#D2
300 ZX	#8, 10
300 ZX	#D2
AXXESS - ALL	#C2 below lock t; >utton, rod is exposed
ALTIMA - ALL	#C2, D2 linkage rod is high in door, move forward, rear door is easier on '98 and up
CEDRIC - ALL	#3
FRONTIER - '98 and up	#C2 forward of bell crank-opening in shield
MAXIMA - to '94	#3
MAXIMA - '95 and up	#4
NX 1600	#8 some as before #10
NX2000 - ALL	#2, 8 meatl guard protects linkage rod, there is a gap in guard, lock linkage can be moved forward, handle linkage is above the guard, just forward of door handle
PATHFINDER - '90	#2
PATHFINDER - ALL OTHERS	#3, 8, 10 bell crank unprotected, lift up
PICKUP - ALL	#3, 9, 10 bell crank unprotected, 11ft up
PINTAR - ALL	#3
QUEST	#3, 2 at the lock, slip under plastic guard and lift the rocker arm up, may need to angle tool to get lift
SENTRA	#D2, 3, 4
TSURU	#2 just under window
VAN -ALL	#3
VECTOR	#3
OLDSMOBILE	
ACHIEVA	#A2, 62
AURORA	#D2
BRAVADA	#D2
CUTLASS CIERA	#2, 4
CUTLASS CLASSIC	#4
CUTLASS SUPREME 2 door	#2
CUTLASS SUPREME 4 door	#2
CUTLASS CRUISER	#3
CUTLASS· '97	#2
EIGHTY EIGHT· ALL	#2, 4
NINETY EIGHT· ALL	#2, 4
FIRENZA · ALL	#2, 4, 7 linkage visible at rear of front door, move forward
INTRIGUE	#2 linkage rods cross the more forward, is upper rod
LSS ' '95 and up	#2 new style GM lock
SILHOUETTE	#2, 4

SILHOUETTE· '97	#2, 4
TORONADO • ALL	#2, 4
TROFEO	#2,8, 10 rod is exposed at rear of door also the cam can be attacked from underneath
TOURING SEDAN· ALL	#2
PEUGEOT	
205	#3,10
405	# 1, 3, 10 rear door, bell crank is 3" to 4" below inside lock
505	# 1, 3, 10 lift up on horizontal rod, located between the rear of window and pull button
PLYMOUTH	
ACCLAIM· '89-'94	#8, 10
BREEZE· '96-'98	# 1, 2, 10 linkage rod bends 90° and can be easily lifted
COLT· '85-'88	#2, 8, 106ft up on rod under button
COLT, '89-'92 2 door	#2 upper rod, move forward
COLT - '89-'92 4 door	#3
COLT - '93-'95 2 door	#2 lower rod move forward
COLT· '93-'95 4 door	#8, 10
COLT VISTA· to - '91	
COLT VISTA· '92-'95	#3
CONQUEST - ALL	#8, 10 push down on protrusion from lock plate
HORIZON· ALL	#3
LASER - '88-'89	#8, 10
LASER - '90-'94	#2, 8, 10
NEON - '95-'97	#2, 8, 10
RELIANT - '85-'89	# 10
SUNDANCE - ALL	# 10
VOYAGER - '84-'94	#4, 10
VOYAGER - '95	#4, 10
VOYAGER - '96-'98	#2, 4, 10
PONTIAC	
2000 & J2000 - ALL	#2 upper rod move forward
6000 - ALL	#2, 8
ACADLAN	#3
BONNEVILLE - ALL	#2, 4
FIERO	#2, 7
FIREBIRE	#2, 7
FIREFLY	#2
GRAND AM	#2,3
LE MANS	#2, 3, 7
SUNBIRD	#2, 4
SUNFIRE	#2
TEMPEST	#2, 3, 4, 10
TRANS AM	#2, 4, 7
TRANSPORT	#2, 4

PORSCHE	
BOXSTER	#4 if it will go under windows, driver's side only
911	#3, 8 pull up on linkage rod, below white connect on power door motor, low and 10 the inside of door, can use 8 or 2 may work
914	#3,10 push down on plate at very back of door
928	#5
944	#8,10
968	# 10 lock is protected, but there is a gap in guard that will allow flat bar to enter, wedge 'above door handle, insert tool 3" to 4" in front of cylinder, lock cam is 1" behind lock cylinder, when you hook on to cam, lift up reasonably hard, The gap in guard, as well as the cam, may take a number of tries 10 hit
RENAULT	
MEDALLION	#2, 8 hook rod below button and lift up
ROLLS ROYCE	
SILVER SPUR	#8, 10 same as Bentley Mulsane
SAAB	
900 - '93	# 1, 3, 10
900- '94	#3, 2
9000 - ALL	#3, 10 a plastic shield keeps you from seeing inside of door, there is a bell crank outside of barrier, wedge window, look for a nut located to the outside of barrier at rear of door, insert tool into depression on the inside of the nut pull up 10 unlock
9-3 & 9-5 - '98	#E2
SATURN	
All MODELS	#C2 back door is sometimes easier, push forward
STERLING	
827 - All	#C210wer rod back door
SUBARU	
FORESTER - '97 and up	#C2
IMPREZA - '94 and up	#D2 lift up on rod, lhal angles upward
JUSTY - ALL	#2 lower rod, move forward, #8 hook rod on adjustment screw
JUSTY	#D2
LEGACY	#D2 bottom rod
IOY ALE - AIL	#8, 10 lift up on bell crank attached to door latch 01 rear of door
LOYALE - 3 door - '86-'89	#8, 10
OUTBACK	#7 bell crank is behind and at front of outside handle, lift up

SVX	#3
XL	#2, 4, 10 back door, lift up on crank
SUZUKI	
ESTEEM	hook onto vertical rod with Astro/Camaro Tool or use 'bent" Wide Bar, lift up
SAMURAI- ALL	#C2 push to rear of cor
SIDE KICK	#3, 10
SWIFT - ALL	#D2 push rod to rear, 4 door, use back of door
X90	Button Hook must negotiate window track
TOYOTA	
4 RUNNER - '87-'89	#2, 8 fish under guard for bell crank, angle tool, lift up
4 RUNNER - 90-'95	#6 Toyota Tiger, back of door 3" down, opening in guard, lift up
4 RUNNER - '96 and up	rear door, bell crank is at the very back of door under door handle, use Dual Tool, enter with tool at 45° angle, as yo pass the window track, twist 1/4 tum inward and as you contact the power lock motor tum tip of tool upward and push the bell crank toward rear of door, all invisible
AV ALON - '95 and up	#4
CAMRY - '87-'91	#2, 7 (with astro end) - hook rod just below button, lift up fomt door, rear door, just below winow lock rod is unprotected near middle of door, push to rear
CAMRY - '92-'96"	#6 rear door Camry Killer, front door lock rod angles upward, hook rod and push rearward and down
CAMRY - '97 and up	#7 at very rear of door, a 1" hole in door skin allows access to linkage rod, hook and pull up to rear of door
CAMRY CPE - '94-'96	#4 very tight
CELICA - '87-89-1/2	guard on top of lock, small hole top of guard modify Dual Tool insert tool into hole and push down on bell crank
CELICA - '90-'93	#2 above door handle, insert wedge, linkage rod lower about same height as outside door handle, push to rear
CELICA - '94 and up	#8
CRESSIDA - '86-'88	#3 hook lift rod with #7, 8
CRESSIDA - '89-'94	#C2 back of rear door under triangle window upper rod, push down and to rear of door
COROLLA - 2 door - '86-'88	#C2 center of door linkage is protected by rubber tubing, you can still grasp it
COROLLA - 2 door - '89-'92	#2
COROLLA - 4 door - '87-'92	#C2 just under window on rear door, and behind button, move rod to rear to unlock
COROLLA - WAGON - '87-'92	#D2 just under window on rear door, and behind button, move rod to rear to unlock

COROLLA - '93 and up	hook rod under button with #7 or 8
COROLLA - '98	#3 slide up under button on rear door, opening in plastiC shield
CORONA - ALL	#8, 10 Bell Crank behind metal guard, tip of tool to rear of window, slip down to metal guard, slide tool rearward and tum tip to outside, Altemate back door, bell crank 3" below button, use Wide Bar
LAND CRUISER	#2, 4, 10
LAND CRUISER - '96	same as Lexus 450
MR2 - ALL	#2
PASEO - '92-'94	#2 push down on black plastic tube covering linkage rod, of tube and can be manipulated Bell crank is at end
PAESO - '96 and up	linkage is hidden, bend Buttoneer & Aux Hook out so you have a 90" bend,enter at door handle, just under door handle, push tool to rear of door and work tool up and down until you see button movement push down to open
PICKUPS - '94	#6
RA V 4 - '96	Toyota Tiger similar to 6, enter forward of door handle, guarded rods connect to hidden bell crank, there is an opening just forward of plastic guards, push tool forward when you see movement, Rear door, Fondue Fork at door handle
1100 PICK-UP - '94 and up	#6 also TACOMA
PREVLA - ALL	#6 or push down on plastic shield, center of door
SUPRA - ALL	#C2
TERCELL - 2 door	same as Paseo, C2
TERCELL - 4 door	similar to Corolla Wagon, lift button, C2
VAN / WAGON - '87-'92	has guard around latch assembly wedge at rear of door, insert #8 tool into a small hole at the lower outside edge, paint tip to rear of wagon and push it as for as it will go, the bell crank should be just above the tool, twist tool to outside of wagon and pull up
VOLKSWAGON	
BEETLE - ALL	#3
CARSIOLET - ALL	#3
CASRIO - '95-'97 #3	#3
CORRADO - ALL	#8, 10
FOX- ALL	#3
GOLF - ALL	#3
GOLF III- '94-'97	#S2
GOLF III- 2 door-'94-'97	#3r
JETTA - ALL	#3
JETTA III - '94-'97	#D2
PASSAT - '89-'94	#3
PASSAT - '95 and up	#3
QUANTUM - ALL	#2, 8, 10
SCIROCCO - ALL	#2, 8, 10

VAN WAGON - power locks	#8, 10
VAN/WAGON - w/o power locks	#C2, 7 hook rod above latch assembly and lift up
EURO VAN - '93-97	#3
VECTOR	
VECTOR	pick lock, lock cylinder, is Ford "ten cut" key, lock and ignition lock are different
VOLVO	
240 SERIES	# 1
700 SERIES	# 1
850 SERIES - ALL	#8, 10 remove weather strip, a U-shape plastic guard is attached to rear edge of winQow track. Power door lock solenoid can be seen by looking from forward part of door. Place tip of tool on top of solenoid (white plastic belows) and pull up on linkage,
S70 - '97 and up	# 1
V70 - '97 and up	# 1
YUGO	#10