

## Notfall-Auto-Öffner-Set

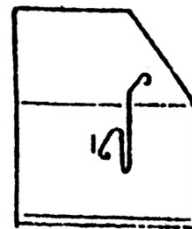
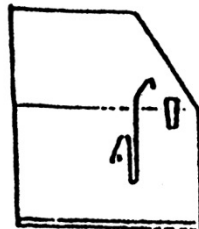
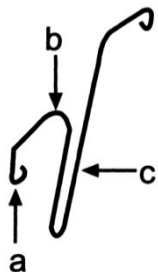
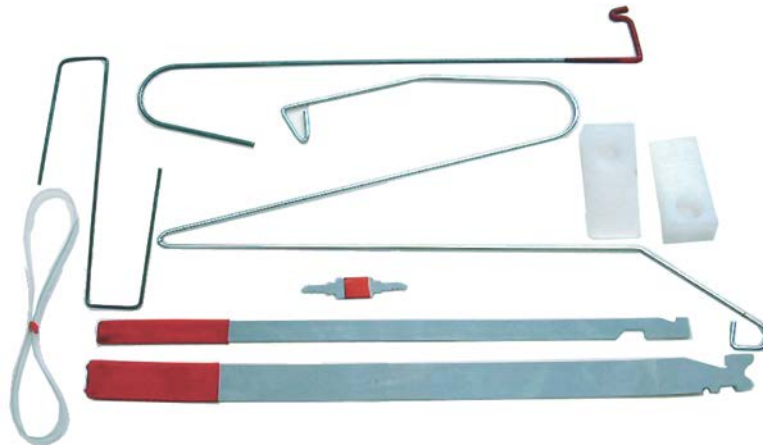

1. Stellen Sie die Weite zwischen a) und c) so ein, dass das Werkzeug in die Türfüllung passt.
2. Schieben Sie nun einen Keil zwischen das Dichtgummi und die Scheibe. Führen Sie das "Wonder Tool" so tief in den Türrahmen ein bis die Krone (b) sich am unteren Ende der Scheibe befindet.
3. Drehen Sie das Werkzeug vorsichtig zur Innenseite des Autos hin, aber nur soweit, dass es gerade eben auf der Innenseite zum Vorschein kommt. Danach ziehen Sie es gerade nach oben, so dass sich Krone und Haken auf der Innenseite der Autotür zwischen Fenster und Türfüllung befinden.
4. Wenn der Haken das obere Ende der Füllung erreicht drehen Sie das Werkzeug zur Innenseite des Fahrzeugs. Senken Sie es nun auf den Türgriff, um die Tür zu öffnen.  
Vertikaler Griff: Haken Sie das Werkzeug unter den Griff ein und ziehen Sie es hoch.  
Horizontaler Griff: Bringen Sie das Ende (a) des Werkzeugs am Griff an und ziehen Sie nach vorne.

### Schmale und breite Schiene

Mit den Schienen können fast alle Fahrzeugtypen geöffnet werden. Bei der Benutzung kann es hilfreich sein, die Schienen in verschiedene Richtungen zu biegen.

### Plastikschlaufe

1. Stecken Sie die Plastikschlaufe durch die Türdichtung ins Fahrzeuginnere.
2. Weiten Sie das äußere Band und hängen Sie die Schlaufe über den Türkopf.
3. Ziehen Sie die Schlaufe um den Türkopf zu.
4. Plastikschlaufe nach oben ziehen, um Tür zu öffnen.

### Tankdeckelschlüssel

Stecken Sie das Werkzeug ins Schlüsselloch und bewegen Sie den Schlüssel hin und her, bis er sich drehen lässt.

**1.** Bringen Sie den Keil (A) zwischen Fenster und Tür, oberhalb des Türgriffs, an.

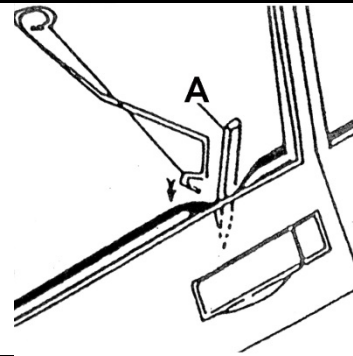

**2.** Türöffner 7 -10 cm tief einführen.

**3.** Vierteldrehung im Uhrzeigersinn.

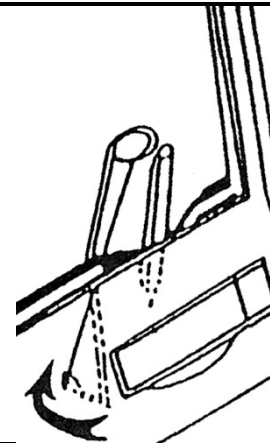

**4.** Senken Sie das Werkzeug weiter bis unter das innere Gestänge ab.

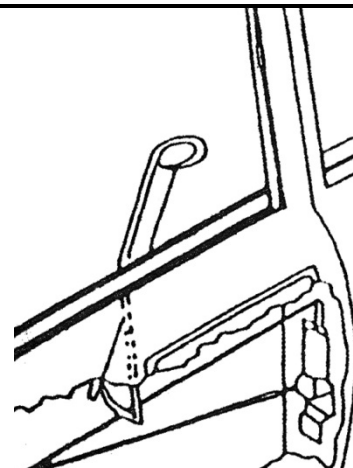

**5.** Türöffner langsam wieder herausziehen, bis dieser das Gestänge berührt, dann im Uhrzeigersinn drehen, so dass beide ineinandergreifen.

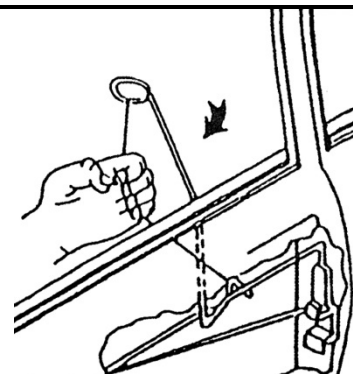

**6.** Ziehen Sie das Werkzeug in Richtung Motorhaube.



**BGS 3541**

## Emergency Car Opening Set

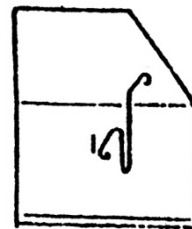
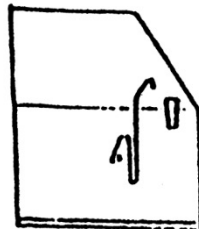
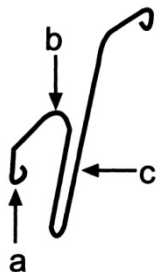
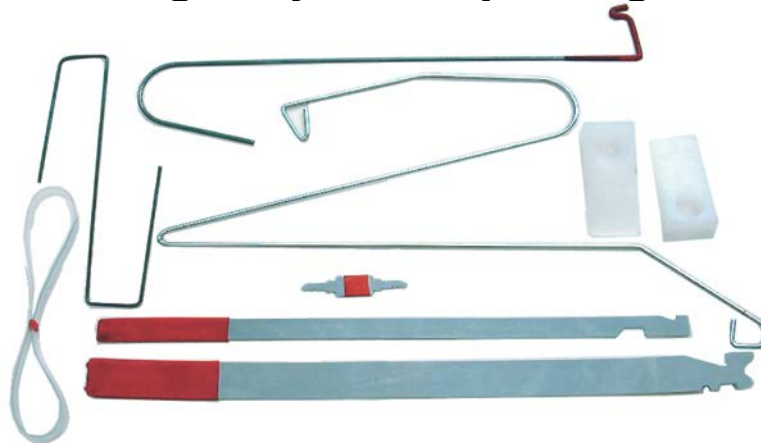

1. Adjust the width between a) and b) so that the tool fits into the door panel.
2. Push a cotter in between rubber seal and window. Now push the 'Wonder Tool' into the door framing until its crown b) reaches the lower end of the window.
3. Carefully turn the tool towards the inner of the car but only until it just shows, looking from outside. Then, pull it straight upwards so that crown and hook are located between Door panel and window inside the car.
4. As soon as the hook reaches the upper end of the door panel, turn the tool towards the inner of the car. Lower the door handle to open the door.  
Vertical door handle: Hook the tool under the handle and pull it upwards.  
Horizontal door handle: Direct the tip a) of the tool to the handle and pull forward.

### Narrow and broad rail

Using these rails, you will be able to open almost all kinds of vehicles. While using the rails, it might be helpful to bend them in different directions.

### Plastic noose

1. Push the noose into the inner of the car through the rubber seal of the door.
2. Widen the outer strap and direct the noose over the door knob.
3. Tighten the noose around the door knob.
4. Pull the plastic noose upwards to open the door.

### Filler cap key

Push the tool into the lock and move it back and forth until you can actually turn the key and unlock the filler cap.

1. Push the cotter (A) in between window and door panel and above the handle.
2. Slide in the door opener 7 -10 cm deep.

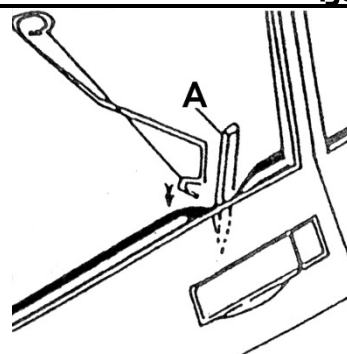

3. Quarter turns, clockwise.

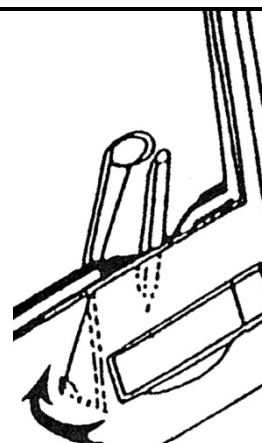

4. Lower the tool until under the inner arrangement of levers.

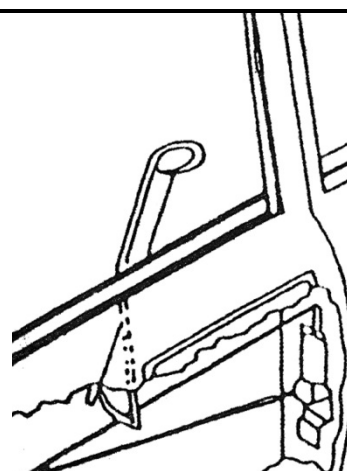

5. Pull out the door opener slowly until it contacts the arrangement of levers. Then turn it clockwise so that tool and levers engage.
6. Pull the tool towards the engine hood.

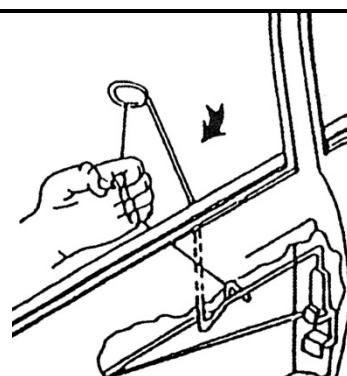

## Kit ouvre-porte d'urgence pour automobiles

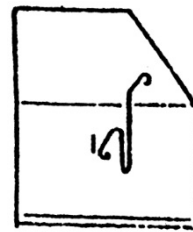
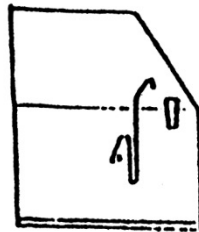
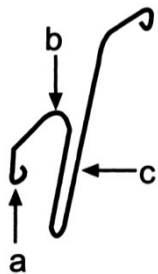
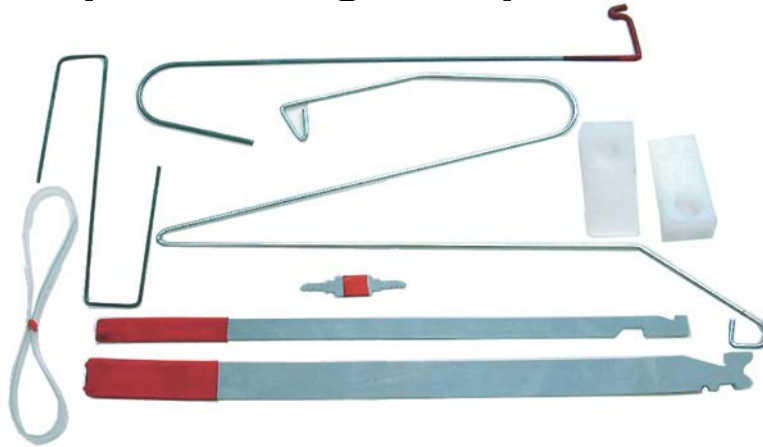

1. Réglez la largeur entre a) et c) de façon à ce que l'outil s'insère dans le panneau de porte.
2. Maintenant, poussez une cale entre le caoutchouc d'étanchéité et la vitre. Insérez le « Wonder Tool » dans le cadre de la porte jusqu'à ce que la couronne (b) atteigne le bas de la vitre.
3. Tournez prudemment l'outil vers l'intérieur de la voiture, mais seulement jusqu'à ce qu'il apparaisse à peine du côté intérieur. Tirez-le ensuite tout droit vers le haut de façon à ce que la couronne et le crochet passent à l'intérieur de la portière de la voiture, entre la fenêtre et le panneau de porte.
4. Lorsque le crochet atteint le haut du panneau de porte, tournez l'outil vers l'intérieur du véhicule. Maintenant, abaissez-le sur la poignée de porte pour ouvrir la porte.  
Poignée verticale : Accrochez l'outil sous la poignée et tirez-le vers le haut.  
Poignée horizontale : Présentez l'extrémité (a) de l'outil à la poignée et tirez vers l'avant.

### Rail étroit et large

Pratiquement tous les types de véhicules peuvent être ouverts à l'aide des rails. Pendant l'utilisation, il peut être utile de plier les rails dans différentes directions.

### Boucle en plastique

1. Insérez la boucle en plastique par le joint d'étanchéité de la porte dans l'habitacle du véhicule.
2. Élargissez la bande extérieure et suspendez la boucle sur le bouton de verrouillage de porte.
3. Serrez la boucle autour du bouton de verrouillage de porte.
4. Tirez la boucle en plastique vers le haut pour ouvrir la porte.

### Clé de bouchon de réservoir

Insérez l'outil dans le trou de serrure et bougez la clé en avant et en arrière jusqu'à ce qu'elle puisse tourner.

**1.** Insérez la cale (A) entre la fenêtre et la porte, au-dessus de la poignée de porte.

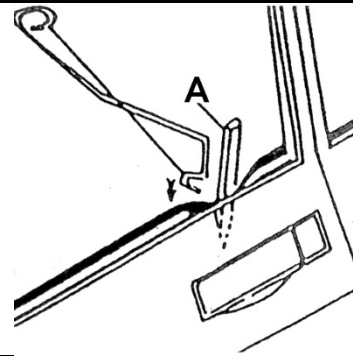

**2.** Insérez l'ouvre-porte sur une profondeur de 7 à 10 cm.

**3.** Tournez un quart de tour dans le sens des aiguilles d'une montre.

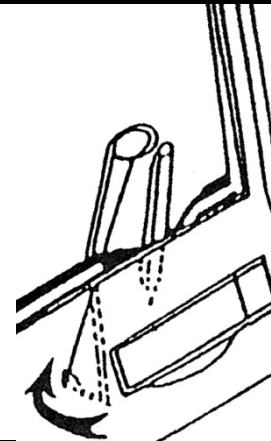

**4.** Abaissez davantage l'outil jusqu'en dessous de la tringlerie intérieure.

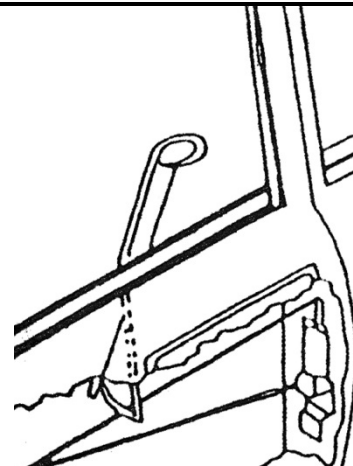

**5.** Retirez lentement l'ouvre-porte, jusqu'à ce qu'il touche la tringlerie, puis tournez-le dans le sens des aiguilles d'une montre, de sorte que les deux s'enclenchent ensemble.

**6.** Tirez l'outil en direction du capot moteur.

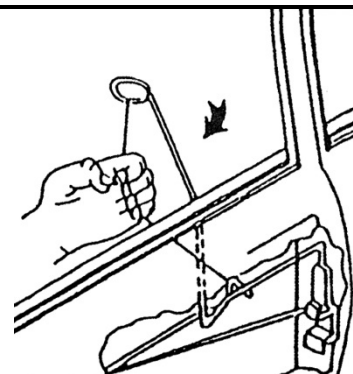

## Juego de espadines abrepuertas

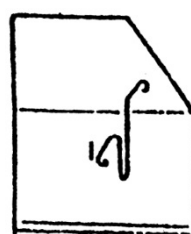
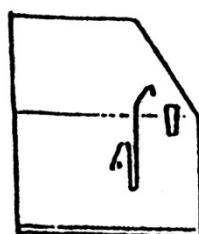
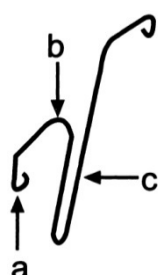
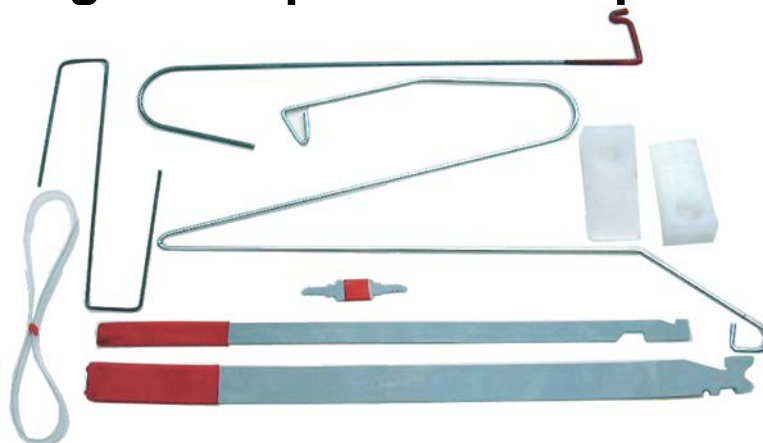

1. Ajuste el ancho entre a) y c) para que la herramienta encaje en el panel de la puerta.
2. Ahora introduzca una cuña entre la goma de sellado y la ventana. Introduzca el "Wonder Tool" en el marco de la puerta hasta que la corona (b) se encuentre en la parte inferior de la ventana.
3. Gire con cuidado la herramienta hacia el interior del automóvil, pero solo hasta que aparezca en el interior. A continuación, tire de ella en línea recta hacia arriba hasta que la corona y el gancho se encuentren en el interior de la puerta del automóvil entre la ventana y el panel de la puerta.
4. Cuando el gancho llegue a la parte superior del panel, gire la herramienta hacia el interior del vehículo. Ahora bájela sobre la manilla de la puerta para abrirla.  
 Manilla vertical: Enganche la herramienta debajo de la manilla y tire de ella hacia arriba.  
 Manilla horizontal: Sujete el extremo (a) de la herramienta a la manilla y tire hacia adelante.

### Riel estrecho y ancho

Con los rieles se pueden abrir casi todos los tipos de vehículos. Durante el uso, puede ser útil doblar los rieles en diferentes direcciones.

### Lazo de plástico

1. Inserte el lazo de plástico a través del sellado de la puerta hacia el interior del vehículo.
2. Ensanchen la cinta exterior y coloquen el lazo sobre el pomo de la puerta.
3. Apriete el lazo alrededor de la pomo de la puerta.
4. Tire del lazo de plástico hacia arriba para abrir la puerta.

### Llave para tapón del depósito

Inserte la herramienta en el ojo de la cerradura y mueva la llave hacia adelante y hacia atrás hasta que gire.

**1.** Coloque la cuña (A) entre la ventana y la puerta, por encima de la manilla de la puerta.

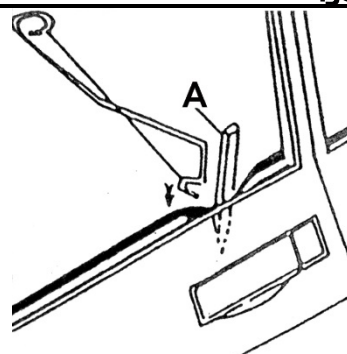

**2.** Insertar el abrepuertas a una profundidad de 7 -10 cm.

**3.** Un cuarto de vuelta en el sentido de las agujas del reloj.

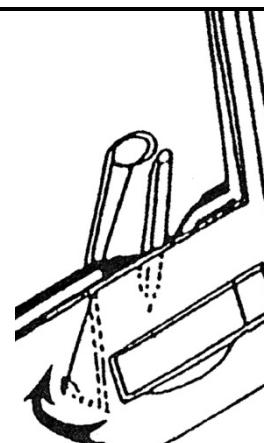

**4.** Baje la herramienta hasta debajo del varillaje interior.

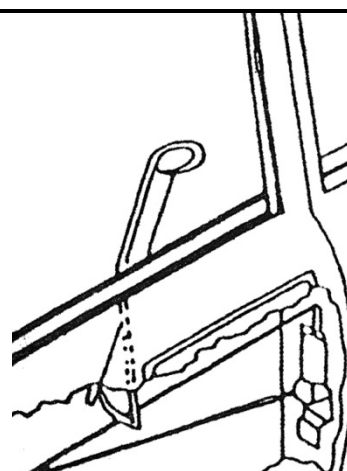

**5.** Vuelva a extraer lentamente el abrepuertas, hasta que este toque el varillaje, y después gírelo en el sentido de las agujas del reloj para que las dos estén engranadas.

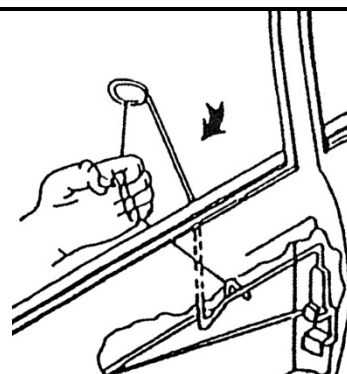

**6.** Tire de la herramienta hacia el capó.